



4898

Sizzle & Smoke Barbeque Grill™

For assistance or replacement parts please contact:

The Step2 Company, LLC.

10010 Aurora-Hudson Rd.
Streetsboro, OH 44241 USA
1-800-347-8372 USA & Canada Only
(330)656-0440
www.step2.com



ENGLISH

Intended for use by children from ages 3 years and up.

OBSERVE ALL STATEMENTS AND WARNINGS TO REDUCE THE LIKELIHOOD OF SERIOUS OR FATAL INJURY. SAVE THIS SHEET FOR FUTURE REFERENCE.



WARNING: CHOKING HAZARD

Small parts. Sharp points. Adult assembly required.



WARNING:

- Steam water vapor is cool to the touch.
- Only use distilled water. Minerals in tap water will cause build up and will damage the module not allowing it to function properly.
- Only use supplied bottle to fill reservoir.
- Do not overfill reservoir.
- Empty reservoir and let air dry when not in use to discourage bacterial growth.
- When filled, unit will take 2-3minutes to properly prime the internal parts for functioning steam. Multiple activations by turning the knob may be required to begin the steaming process.
- Steam will not function if beads of water are on the top surface of the vaporizer. Wipe dry after filling.

SAFETY INFORMATION:

- Provide continuous adult supervision at all times.
- Instruct children not to use product until properly assembled
- **DO NOT** remove any screws once installed. For disassembly, only remove parts not secured by screws.
- **DO NOT** to over-tighten screws or they will not hold parts together appropriately.
- Take notice that screws are designed to pierce the plastic and form their own threads.

CLEANING INSTRUCTIONS

Electronic Components:

- Do not submerge in water or spray liquid directly on unit.
- Use mild detergent solution.
- Wipe with damp cloth.

General Cleaning:

- Use mild soapy water.
- Parents should thoroughly wash accessories before use.

DECAL APPLICATION:

Clean and dry area thoroughly. Center decal in area. Apply pressure from center to outer edge.

DISPOSAL INSTRUCTIONS:

Please recycle when possible. Disposal must be in compliance with government regulations.

INSPECT THIS PRODUCT BEFORE EACH USE. TIGHTLY SECURE CONNECTIONS AND REPLACE DAMAGED OR WORN COMPONENTS. CONTACT THE STEP2 COMPANY FOR REPLACEMENT PARTS.

IMPORTANT:

- Do not mix old and new batteries.
- Do not mix different types of batteries.
- Insert batteries with correct polarity.
- Remove exhausted batteries from the toy.
- Follow battery manufacturer's warnings and recommendations.

THIS DEVICE COMPLIES WITH PART 15 OF THE FCC RULES. OPERATION IS SUBJECT TO THE FOLLOWING TWO CONDITIONS: (1) THIS DEVICE MAY NOT CAUSE HARMFUL INTERFERENCE, AND (2) THIS DEVICE MUST ACCEPT ANY INTERFERENCE RECEIVED, INCLUDING INTERFERENCE THAT MAY CAUSE UNDESIRABLE OPERATION.

THIS CLASS B DIGITAL APPARATUS COMPLIES WITH CANADIAN ICES-003.

WARNING: CHANGES OR MODIFICATIONS TO THIS UNIT NOT EXPRESSLY APPROVED BY THE PARTY RESPONSIBLE FOR COMPLIANCE COULD VOID THE USER'S AUTHORITY TO OPERATE THE EQUIPMENT.

NOTE: THIS EQUIPMENT HAS BEEN TESTED AND FOUND TO COMPLY WITH THE LIMITS FOR A CLASS B DIGITAL DEVICE, PURSUANT TO PART 15 OF THE FCC RULES. THESE LIMITS ARE DESIGNED TO PROVIDE REASONABLE PROTECTION AGAINST HARMFUL INTERFERENCE IN A RESIDENTIAL INSTALLATION. THIS EQUIPMENT GENERATES, USES, AND CAN RADIATE RADIO FREQUENCY ENERGY AND, IF NOT INSTALLED AND USED IN ACCORDANCE WITH THE INSTRUCTIONS, MAY CAUSE HARMFUL INTERFERENCE TO RADIO COMMUNICATIONS. HOWEVER, THERE IS NO GUARANTEE THAT INTERFERENCE WILL NOT OCCUR IN A PARTICULAR INSTALLATION. IF THIS EQUIPMENT DOES CAUSE HARMFUL INTERFERENCE TO RADIO OR TELEVISION RECEPTION, WHICH CAN BE DETERMINED BY TURNING THE EQUIPMENT OFF AND ON, THE USER IS ENCOURAGED TO TRY TO CORRECT THE INTERFERENCE BY ONE OR MORE OF THE FOLLOWING MEASURES:

- REORIENT OR RELOCATE THE RECEIVING ANTENNA.
- INCREASE THE SEPARATION BETWEEN THE EQUIPMENT AND RECEIVER.
- CONNECT THE EQUIPMENT INTO AN OUTLET ON A CIRCUIT DIFFERENT FROM THAT TO WHICH THE RECEIVER IS CONNECTED.
- CONSULT THE DEALER OR AN EXPERIENCED RADIO/TV TECHNICIAN FOR HELP.

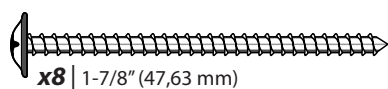

x8 | 1-7/8" (47,63 mm)

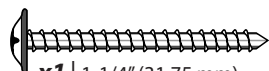

x1 | 1-1/4" (31,75 mm)

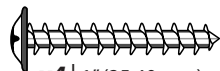

x4 | 1" (25,40 mm)

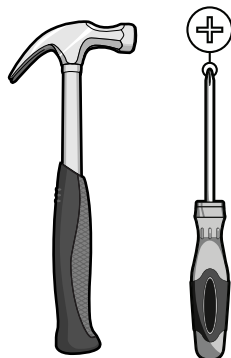

x3

Required / Requis / Componentes necesarios / Funziona con / Vereist / Necessário / Wymagane / Erforderlich / 需要: / مطلوب:

3 "AA" batteries, (NOT INCLUDED) for Smoker.

3 piles « AA », (NON INCLUDES) pour le dispositif de production de fumée.

3 pilas "AA" (NO INCLUIDAS) para el dispositivo de humo.

3 Batterie "AA", (NON INCLUDE) per l'Affumicatore.

3 "AA"-batterijen, (NIET MEEGELEVERD) voor rookmaker.

3 pilhas "AA" (NÃO INCLUIDAS) para o dispositivo de fumo.

3 baterie "AA" do urządzenia wytwarzającego dym (NIEOBJĘTE ZESTAWEM).

3 AA Batterien (NICHT INBEGRIFFEN) für den Smoker.

3 节适用于油烟机 "AA" 电池 (不包括)。

3 بطاريات "AA" (غير موجودة مع المنتج) آلة الدخان.

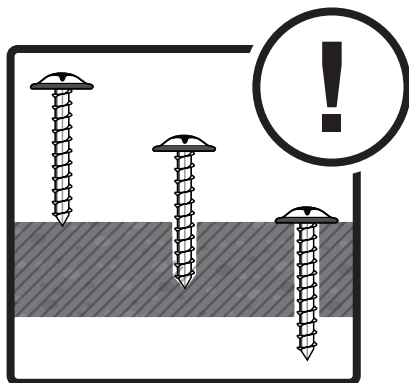

PLEASE NOTE: Product has no holes, Screws form their own. Apply Pressure.

VEUILLEZ NOTER : Le produit n'a pas de trou. Les vis formeront leur propre trou. Visser en appuyant.

POR FAVOR, TENGA EN CUENTA QUE: El producto no tiene orificios. Los tornillos forman sus propios orificios. Ejerza presión.

NOTA: sul prodotto non sono presenti fori. Le viti sono autofilettanti. Applicare pressione.

ATTENTIE: Dit product is niet voorzien van schroefgaten. De schroeven vormen hun eigen gaten. Druk uit oefenen.

TENHA EM ATENÇÃO: O produto não tem furos. Os parafusos são autorroscantes. Aplicar pressão.

UWAGA: Produkt nie zawiera otworów. Otwory tworzą śrubki. Należy je dociskać.

BITTE BEACHTEN: Das Produkt hat keine Bohrungen. Die Schrauben drehen sich ohne Bohrung ein. Druck anwenden.

请注意: 产品无孔。需要钻孔。施加压力。

يرجى ملاحظة أنه: لا توجد ثقوب بالمنتج. تفتح المسامير الثقوب الخاصة بها. اضغط.

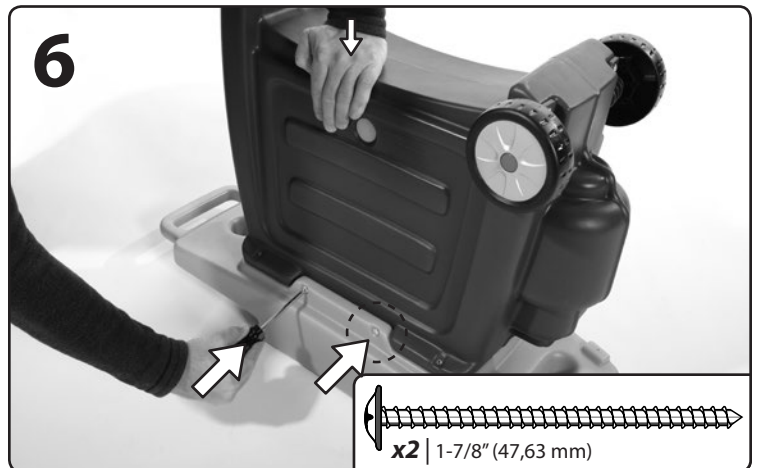
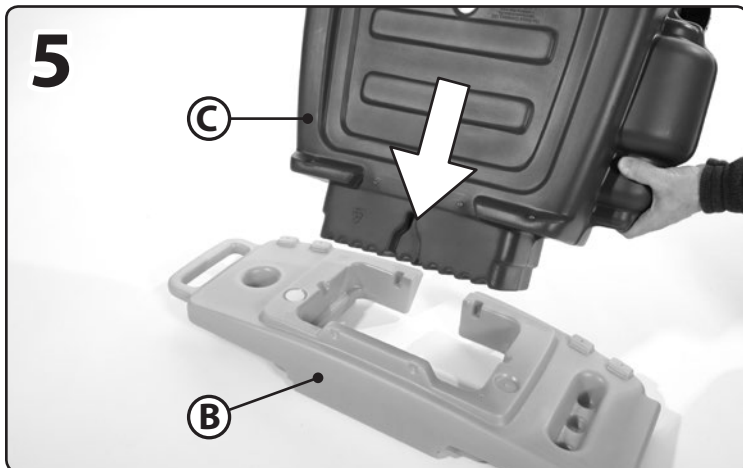
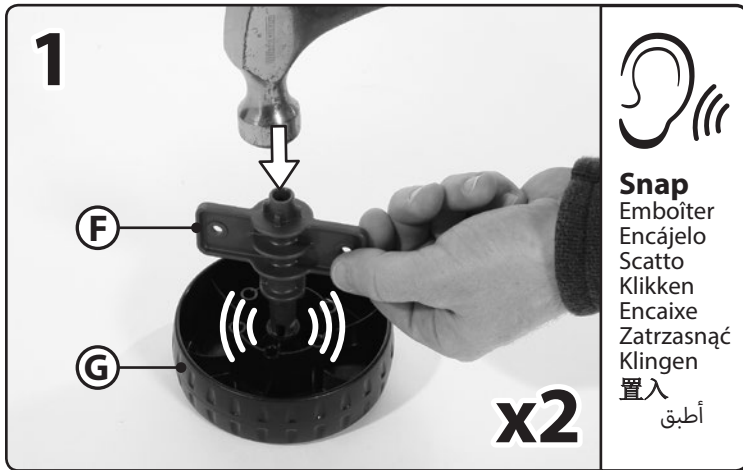

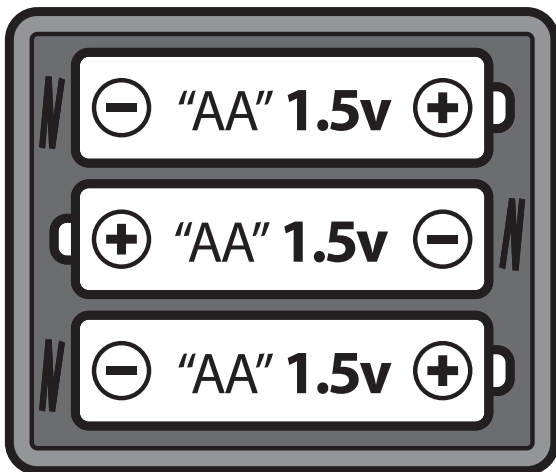
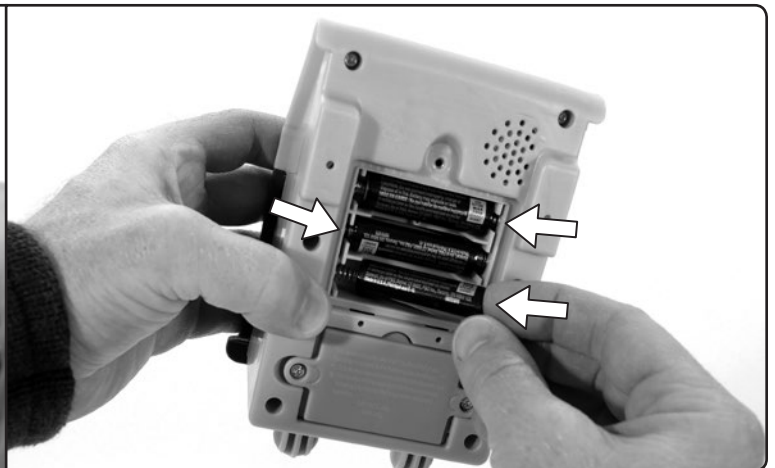
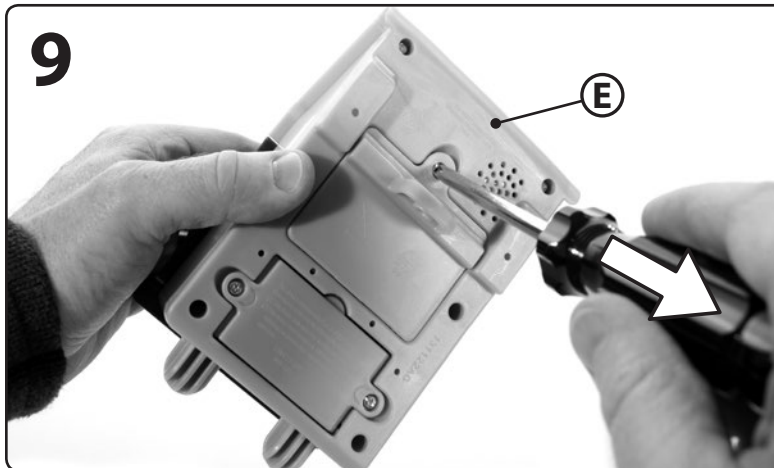
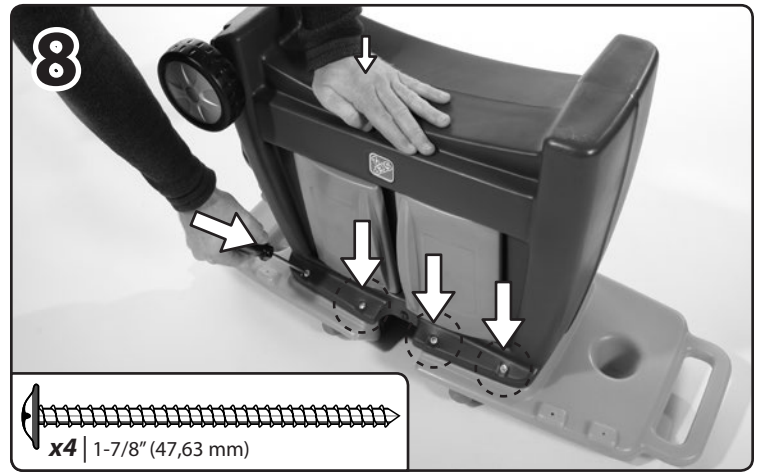
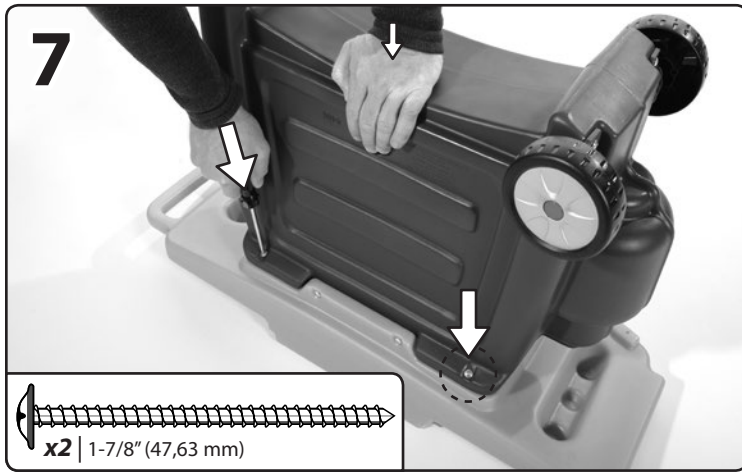

Insert correct battery type as shown in diagram inside battery compartment.

Insérez des piles du type correct comme indiqué dans le diagramme dans le compartiment des piles.

Instale en el compartimiento el tipo correcto de pila tal y como se muestra en el diagrama.

Insira un tipo di batterie corretto come mostrato nel diagramma all'interno al compartimento delle batterie.

Breng de juiste batterijtypen in zoals afgebeeld in het schema in het batterijcompartiment.

Insira o tipo de pilhas correcto conforme indicado no diagrama no interior do compartimento das pilhas.

Włóż odpowiednie baterie zgodnie z rysunkiem w komorze baterii.

Passende Batterie entsprechend der Abbildung in das Batteriefach einlegen.

如图所示，将正确型号的电池装入电池盒。

ضع بطاريات من النوع الصحيح كما هو موضح في الرسم التخطيطي الموجود داخل تجويف البطاريات.

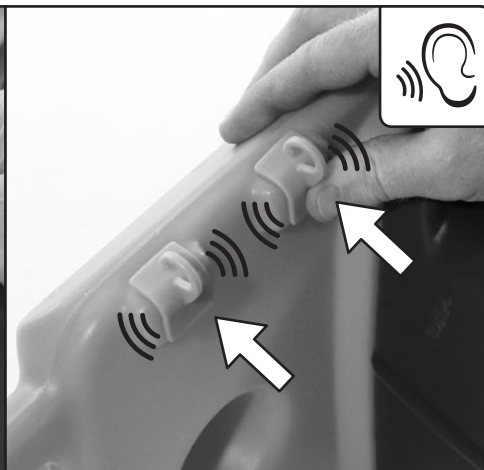
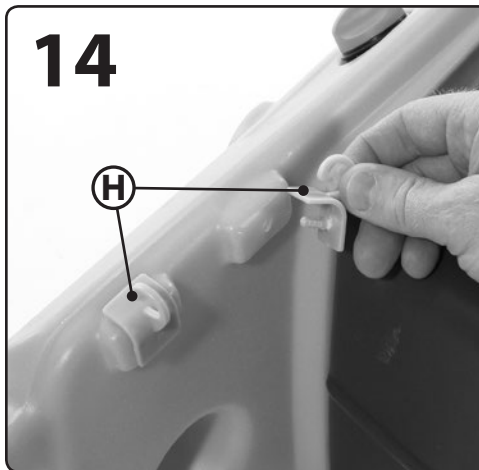
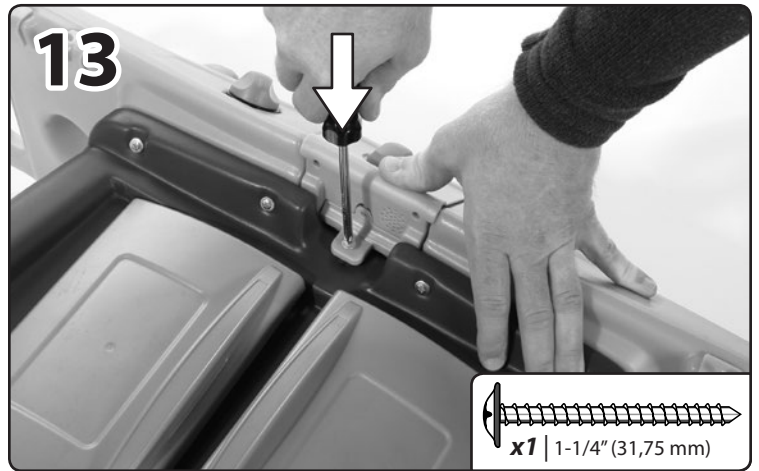
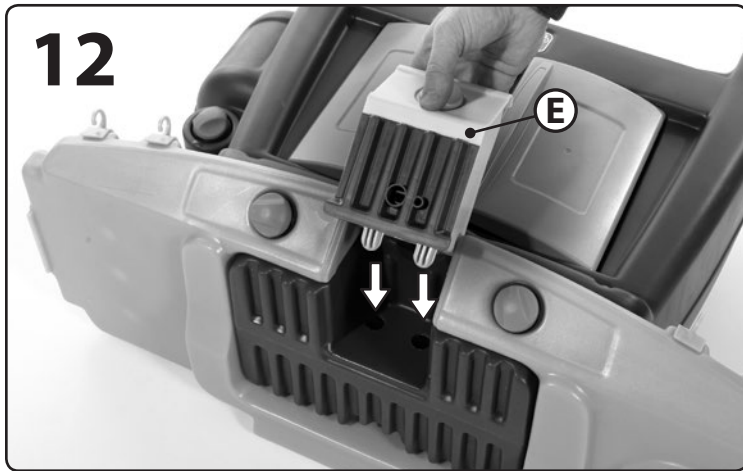
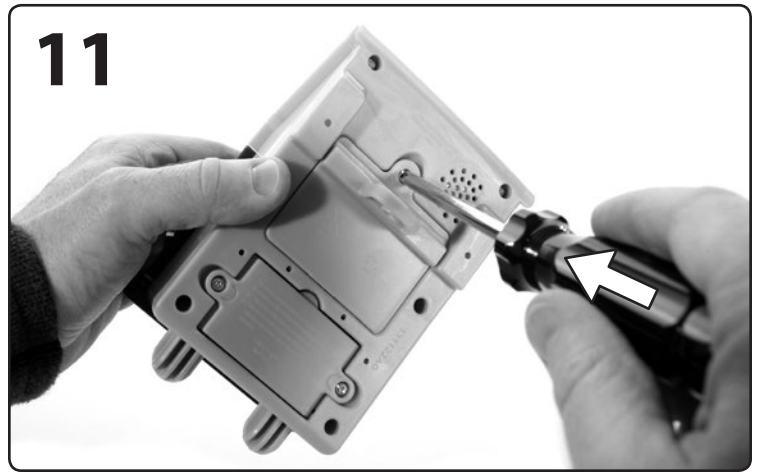
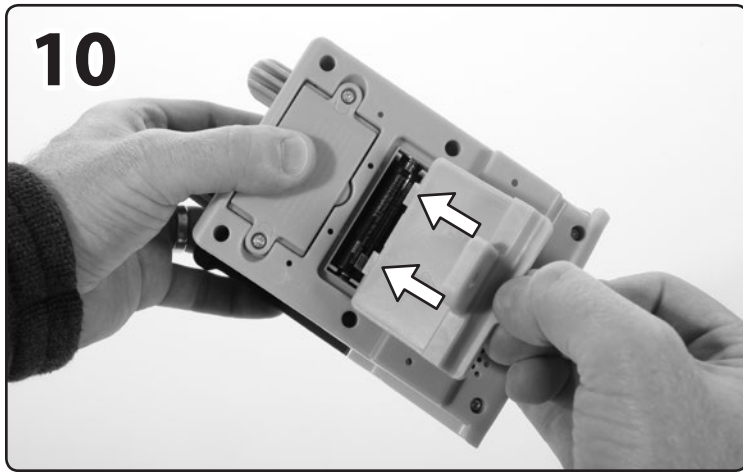

Repeat step 15 to the other side.

Répétez les étapes 15 sur l'autre côté.

Repita los pasos 15 en el lateral opuesto.

Ripetere i passi 15 sull'altro lato.

Herhaal stap 15 aan de andere kant.

Repetir os passos 15 para o lado oposto.

Powtórzyc kroki 15 po drugiej stronie.

Schritte 15 auf der anderen Seite wiederholen.

在另一側重复步骤 15。

كرر الخطوات 15 مع الطرف الآخر.

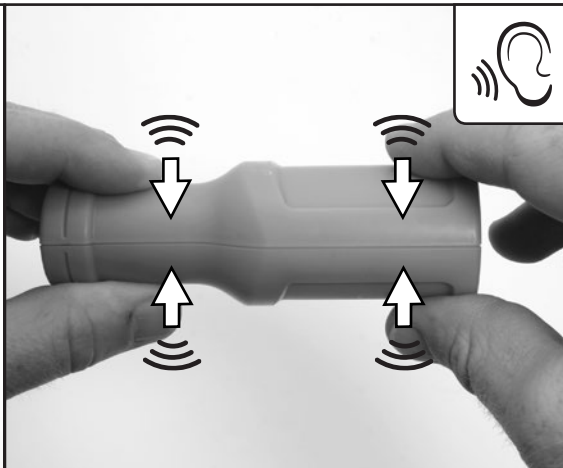
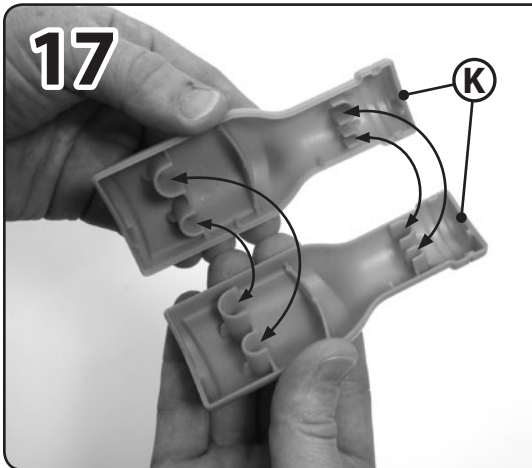
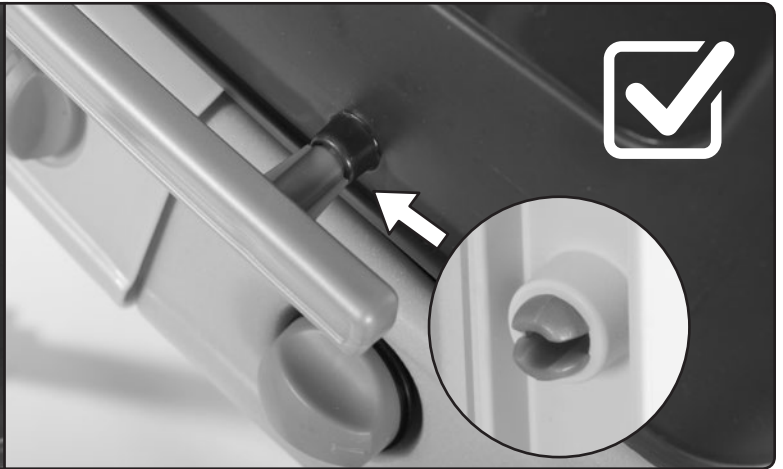
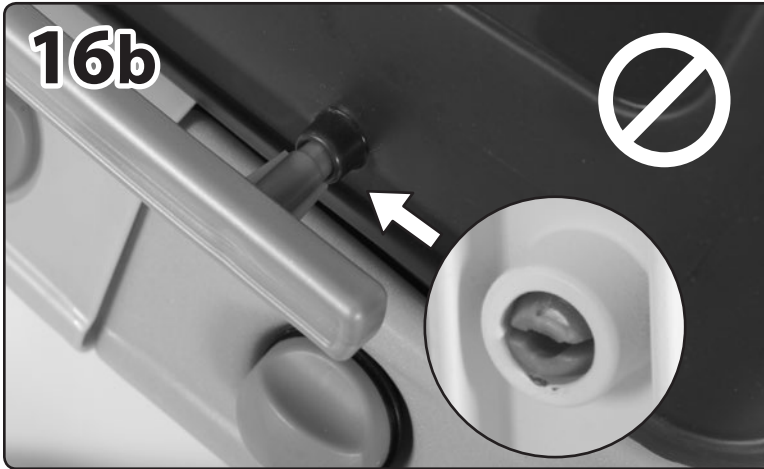
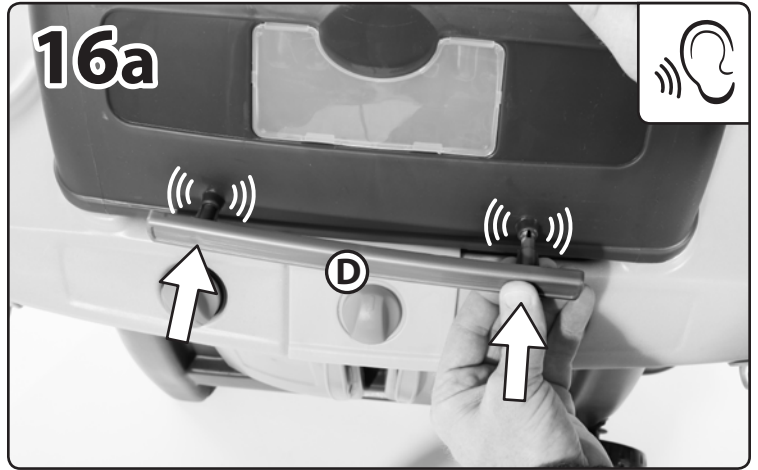

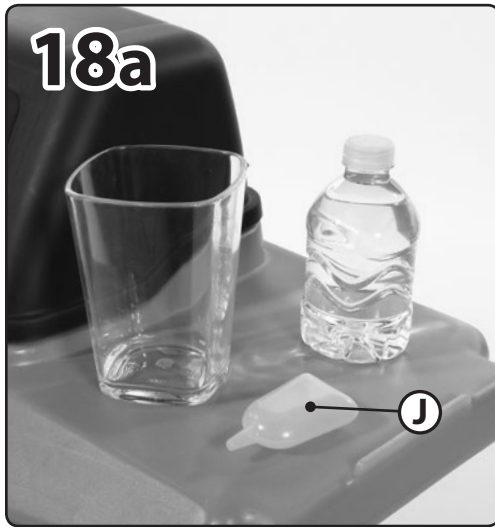

Only use distilled water. Minerals in tap water will cause build up and will damage the module not allowing it to function properly. Only use supplied bottle (J) to fill reservoir.

Utiliser seulement de l'eau distillée. Les minéraux de l'eau du robinet provoqueraient un dépôt, endommageraient le module, entraînant un fonctionnement inadéquat. Utiliser seulement la bouteille (J) fournie pour remplir le réservoir.

Sólo utilice agua destilada. El uso de agua de grifo produce la acumulación de minerales, que dañará el módulo y ocasionará que no funcione adecuadamente. Sólo utilice la botella (J) que se suministra para llenar el depósito.

Utilizzare esclusivamente acqua distillata. I minerali presenti nell'acqua corrente possono causare accumuli e danneggiare il modulo impedendone il funzionamento corretto. Utilizzare esclusivamente il flacone fornito (J) per riempire il serbatoio.

Gebruik uitsluitend gedistilleerd water. De mineralen in kraanwater gaan zich ophopen en brengen schade toe aan de module, waardoor deze niet correct functioneert. Gebruik alleen meegeleverde fles (J) om reservoir te vullen.

Stosować wyłącznie wodę destylowaną. Minerale zawarte w wodzie z kranu spowodują ich narastanie i doprowadzą do uszkodzenia modułu, uniemożliwiając jego prawidłowe działanie. Do napełniania pojemnika stosować wyłącznie dołączoną do zestawu butelkę (J).

Utilize apenas água destilada. Os minerais da água da torneira provocam acumulação e danificam o módulo não permitindo o seu correto funcionamento. Utilize apenas a garrafa fornecida (J) para encher o depósito.

Nur destilliertes Wasser verwenden. Die in Leitungswasser vorhandenen Mineralien können sich anlagern und das Modul beschädigen, sodass es nicht mehr ordnungsgemäß funktioniert. Nur die mitgelieferte Flasche (J) zum Auffüllen des Tanks verwenden.

请只使用蒸馏水。自来水中的矿物质会造成堵塞，损坏模块，使其无法正常使用。请只使用提供的瓶子 (J) 填充容器。

استخدم الماء المقطر فقط. الموجودة في ماء الصنبور إلى تراكم الترسبات وستتلف الوحدة ولن تسمح لها بالعمل بشكل صحيح. استخدم الزجاجية المقدمة (J) فقط لملء الخزان.

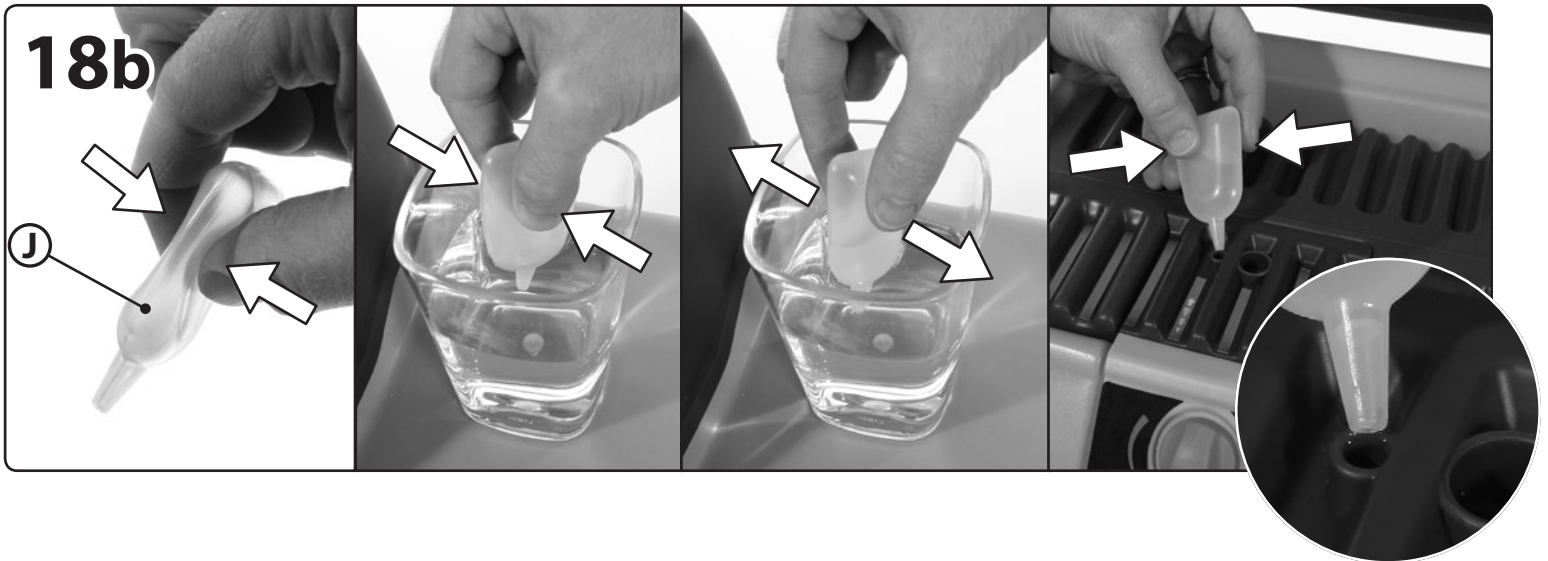

Do not overfill reservoir. Steam will not function if beads of water are on the top surface of the vaporizer. Wipe dry after filling.

Ne pas trop remplir le réservoir. La production de vapeur ne fonctionne pas si des perles d'eau se trouvent à la surface du vaporisateur. Essuyer après le remplissage.

No llene en exceso el depósito. El vapor no funciona si hay gotas de agua encima de la superficie del vaporizador. Séquelo después de llenarlo.

Non riempire eccessivamente il serbatoio. Il vapore non funzionerà in caso di gocce d'acqua sulla superficie superiore del vaporizzatore. Asciugare a secco dopo il riempimento.

Het reservoir niet te ver vullen. Er wordt geen stoom gevormd als zich waterdruppeltjes boven op de verdamper bevinden. Veeg deze droog na het vullen.

Nie napełniać zbyt mocno pojemnika. Para nie będzie wytwarzana, jeżeli na górnej powierzchni parownika będą znajdowały się krople wody. Po napełnieniu przetrzeć do sucha.

Não encher demasiado o depósito. O vapor não funciona se as contas de água estiver no topo da superfície do vaporizador. Seque antes de encher.

Tank nicht überfüllen. Die Dampferzeugung funktioniert nicht, wenn sich Wassertropfen auf der Oberfläche des Vaporisators befinden. Nach dem Befüllen mit einem Tuch trocken reiben.

请勿将容器装得过满。如果蒸馏器上面有水珠，则不会开始蒸气。填充后请擦干。

ستؤدي المعادن لا تملأ الخزان بشكل مفرط. لن تعمل وحدة البخار إذا كانت هناك قطرات مياه فوق سطح المبخر. جففه بالمسح بعد الملء.

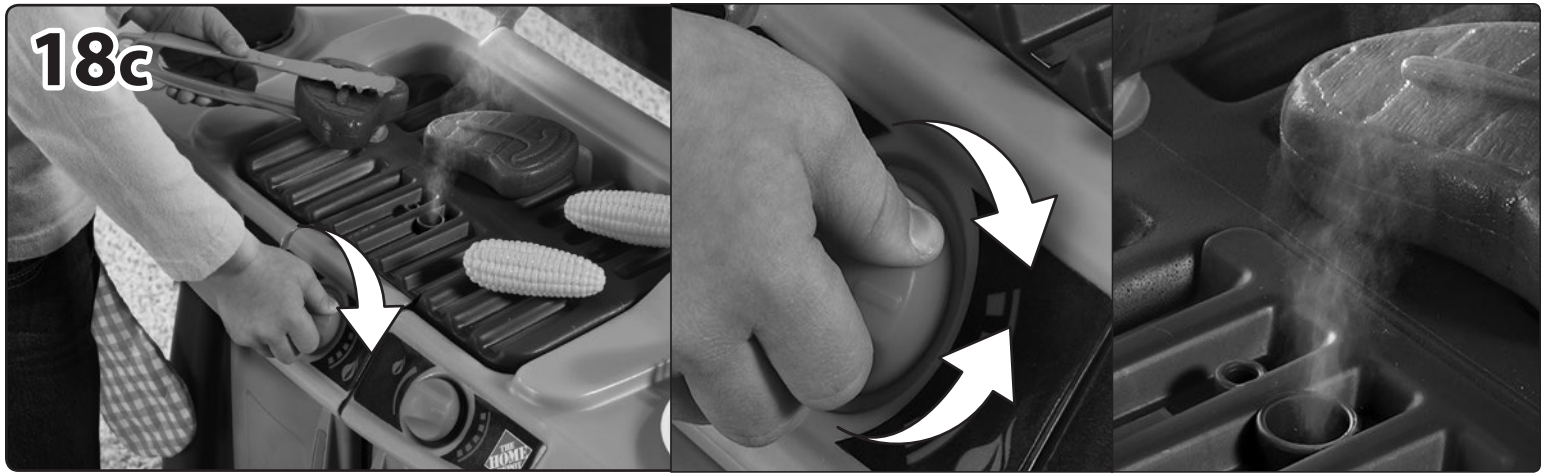

18c

Steam water vapor is cool to the touch. When filled, unit will take 2-3 minutes to properly prime the internal parts for functioning steam. Multiple activations by turning the knob may be required to begin the steaming process.

La vapeur d'eau est fraîche au toucher. Une fois rempli, le dispositif active les pièces internes de production de la vapeur au bout de 2-3 minutes. Plusieurs activations en tournant le bouton peuvent être nécessaires pour démarrer le processus de production de vapeur.

El vapor de agua es frío al tacto. Cuando la unidad esté llena, tardará 2-3 minutos para cebar el mecanismo y que produzca vapor. Es posible que se necesite girar la perilla muchas veces para que comience a formarse el vapor.

Il vapore acqueo è freddo al tatto. Quando riempita, l'unità impiegherà 2-3 minuti per caricare correttamente le parti interne per il funzionamento del vapore. Potrebbero essere necessarie più attivazioni girando la manopola per avviare il processo del vapore.

Waterdamp van stoom voelt koel aan. Als de eenheid is gevuld, zijn er 2-3 minuten nodig om de interne onderdelen correct te vullen voor stoomvorming. Mogelijk zijn meerdere activeringen door aan de knop te draaien nodig om het stoomproces te starten.

Unosząca się w powietrzu para wodna jest zimna w dotyku. Po napełnieniu pojemnika urządzenie potrzebuje około 2-3 minut, aby przygotować wewnętrzne części do produkcji pary wodnej. Aby uruchomić proces wytwarzania pary wodnej, konieczne może się okazać przeprowadzenie kilku działań poprzez obrócenie pokrętki.

O vapor da água é frio ao toque. Depois de cheia, a unidade demora cerca de 2 a 3 minutos para impregnar corretamente as peças internas para o funcionamento do vapor. Poderão ser necessárias várias ativações rodando o botão para iniciar o processo de produção de vapor.

Der Wasserdampf fühlt sich kühl an. Die Einheit braucht nach dem Auffüllen etwa 2-3 Minuten, um die Bauteile für die Dampferzeugung vorzubereiten. Um den Dampferzeugungsvorgang zu starten, muss der Regler u.U. mehrfach zur Aktivierung bedient werden.

水蒸气触感凉爽。填充完成后，装置需要 2-3 分钟的时间正确灌注内部零件以产生蒸气。可能需要转动旋钮进行多次激活才能开始蒸气过程。

البخار فاتر ويمكن لسلمه. عند امتلاء الخزان، ستستغرق الوحدة نحو 2-3 دقائق كي تبدأ الأجزاء الداخلية في إخراج البخار. قد تكون هناك حاجة للتنشيط مرات متعددة بتدوير المقبض لبدء عملية إخراج البخار.

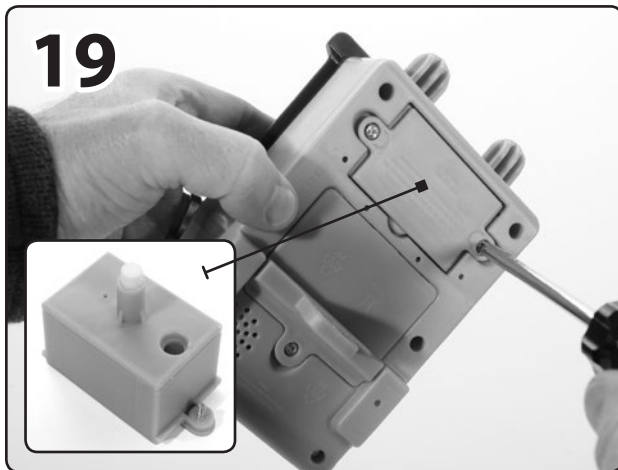

19

When not in use remove water reservoir & let dry.

Lorsqu'il n'est pas utilisé, enlever le réservoir d'eau et le laisser sécher.

Quite el depósito de agua cuando no esté utilizando el producto y déjelo secar al aire.

Quando non in uso, rimuovere il serbatoio dell'acqua e lasciare asciugare.

Als het niet in gebruik is, verwijder u het waterreservoir en laat u het drogen.

Quando não estiver a ser utilizado, retire o depósito de água e deixe secar.

W przypadku nieużywania produktu wyjąć pojemnik na wodę i pozostawić go do wyschnięcia.

Wenn nicht in Gebrauch, Wassertank entfernen und trocknen lassen.

不使用时，请拆卸水箱，让其自然风干。

قم بتفريغ الخزان ودعه يجف في الهواء حينما لا يتم استخدامه لتقليل نمو البكتريا

Decal Application: Application des décalcomanies : Colocación de los adhesivos: Applicazione delle decalcomanie:
 Plakplaatje aanbrengen: Aplicação da decalcomania: Umieszczanie naklejek: Aufbringen der klebefolien: 贴纸置放: قس لمر ل ا عضو

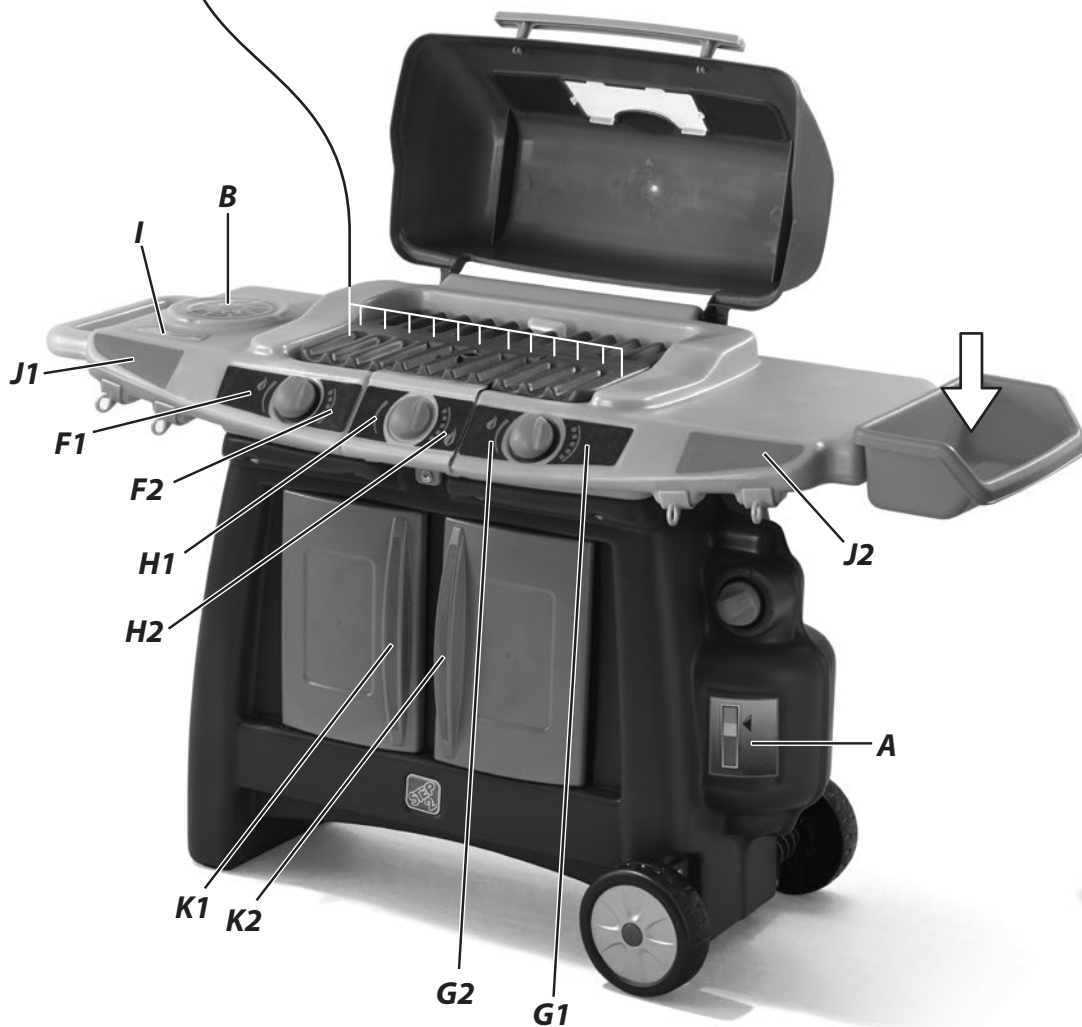
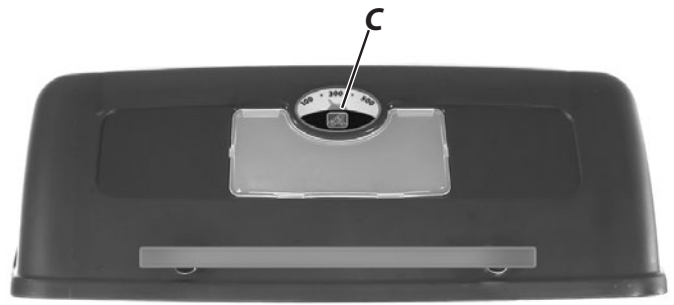
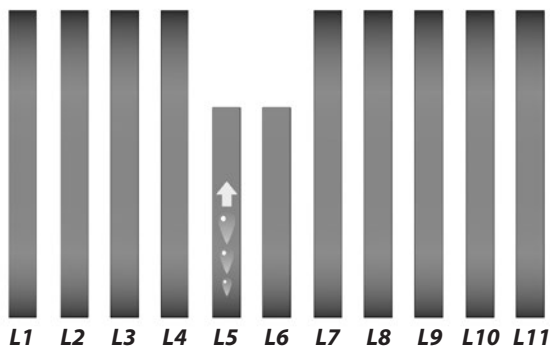

Thank you for purchasing
 the Step2® Sizzle & Smoke
 Barbeque Grill™ !

We'd appreciate a few minutes of
 your time to complete a brief survey
 so we can continue providing you
 with great products.

To participate, please visit our website at:
www.step2.com/survey/?partnumber=489899

Thank you for your time,
 Your friends at Step2.

FRANÇAIS

Conçu pour une utilisation par des enfants de 3 ans et plus.

RESPECTEZ LES ÉNONCÉS ET AVERTISSEMENTS SUIVANTS POUR RÉDUIRE LA PROBABILITÉ DE BLESSURE GRAVE, VOIRE MORTELLE.

CONSERVEZ CETTE FEUILLE POUR RÉFÉRENCE ULTÉRIEURE.



MISE EN GARDE: DANGER D'ÉTOUFFEMENT

Petite pièces. Points pointus.
Assemblage par un adulte requis.



MISE EN GARDE:

- La vapeur d'eau est fraîche au toucher.
- Utiliser seulement de l'eau distillée. Les minéraux de l'eau du robinet provoqueraient un dépôt, endommageraient le module, entraînant un fonctionnement inadéquat.
- Utiliser seulement la bouteille fournie pour remplir le réservoir.
- Ne pas trop remplir le réservoir.
- Vider le réservoir et le laisser sécher à l'air lorsque le produit n'est pas utilisé afin de minimiser la prolifération bactérienne.
- Une fois rempli, le dispositif active les pièces internes de production de la vapeur au bout de 2-3 minutes. Plusieurs activations en tournant le bouton peuvent être nécessaires pour démarrer le processus de production de vapeur.
- La production de vapeur ne fonctionne pas si des perles d'eau se trouvent à la surface du vaporisateur. Essuyer après le remplissage.

INFORMATIONS DE SÉCURITÉ :

- Faire surveiller les enfants par des adultes en tout temps.
- Expliquer aux enfants qu'ils ne doivent pas utiliser l'équipement jusqu'à ce que celui-ci soit correctement assemblé.
- **NE PAS** retirer les vis une fois l'unité assemblée. Pour désassembler l'unité, retirer uniquement les pièces qui ne sont pas fixées avec des vis.
- **NE PAS** trop serrer les vis, sinon celles-ci ne sont pas en mesure de maintenir les pièces ensemble de manière adéquate.
- Veuillez prendre note que les vis sont conçues pour percer le plastique et former leur propre filetage.

APPLICATION DES DÉCALCOMANIES

Nettoyez et séchez soigneusement la zone. Centrez la décalcomanie dans la zone. Appliquez une pression du centre vers le bord extérieur.

INSTRUCTIONS DE NETTOYAGE

COMPOSANTS ÉLECTRONIQUES:

- Ne plongez pas l'unité dans l'eau et ne la vaporisez jamais directement de liquide. Essayez avec un chiffon mouillé d'une solution de détergent doux.

NETTOYAGE GÉNÉRAL:

- Utilisez de l'eau savonneuse douce.
- Les parents doivent laver complètement les accessoires avant l'utilisation.

INSTRUCTIONS DE MISE AU REBUT :

Veuillez recycler dans la mesure du possible. L'élimination doit être conforme à toutes les lois nationales.

INSPECTEZ CE PRODUIT AVANT CHAQUE UTILISATION. SERREZ BIEN LES CONNEXIONS ET REMPLACEZ LES COMPOSANTS USÉS OU ENDOMMAGÉS. CONTACTEZ LA SOCIÉTÉ STEP2

IMPORTANT :

- N'utilisez pas à la fois des piles usagées et des piles neuves.
- N'utilisez pas différents types de piles à la fois.
- Insérez les piles en respectant leur polarité.
- Retirez les piles usées du jouet.
- Respectez les mises en garde et les recommandations du fabricant des piles.

CET APPAREIL NUMÉRIQUE DE LA CLASSE B EST CONFORME À LA NORME NMB-003 DU CANADA.

ESPAÑOL

Uso para niños de 3 años de edad en adelante.

RESPECTE LAS SIGUIENTES RECOMENDACIONES Y ADVERTENCIAS PARA DISMINUIR LA PROBABILIDAD DE SUFRIR LESIONES GRAVES O MORTALES.

CONSERVE ESTA HOJA PARA SU CONSULTA EN EL FUTURO.



ADVERTENCIA: RIESGO DE ASFIXIA

Contiene piezas pequeñas. Puntas afiladas.
Requiere montaje por parte de un adulto.



ADVERTENCIA:

- El vapor de agua es frío al tacto.
- Sólo utilice agua destilada. El uso de agua de grifo produce la acumulación de minerales, que dañará el módulo y ocasionará que no funcione adecuadamente.
- Sólo utilice la botella que se suministra para llenar el depósito.
- No llene en exceso el depósito.
- Vacíe el depósito y deje que se seque al aire cuando no se use para evitar la formación de bacterias.
- Cuando la unidad esté llena, tardará 2-3 minutos para cebar el mecanismo y que produzca vapor. Es posible que se necesite girar la perilla muchas veces para que comience a formarse el vapor.
- El vapor no funciona si hay gotas de agua encima de la superficie del vaporizador. Séquelo después de llenarlo.

INFORMACIÓN DE SEGURIDAD:

- Este artículo requiere la supervisión continua de un adulto.
- Instruya a los niños para que no utilicen el producto hasta que esté debidamente montado.
- **NO** quite ningún tornillo una vez que se haya montado. Para desmontar la cama, retire solo las piezas que no estén atornilladas.
- **NO** apriete los tornillos en exceso, ya que las piezas no quedarían unidas de manera adecuada.
- Los tornillos están diseñados para perforar el plástico y formar sus propias roscas.

COLOCACIÓN DE LOS ADHESIVOS

Limpie y seque la superficie en profundidad. Sitúe la lámina en la posición correcta. Presione desde el centro hacia los bordes.

INSTRUCCIONES PARA LA LIMPIEZA

COMPONENTES ELECTRÓNICOS:

- No sumerja el producto en agua ni lo rocíe con líquido directamente.
- Hume deza un paño con una solución de detergente suave para limpiarlo.

LIMPIEZA GENERAL:

- Utilice una solución de agua y jabón suave.
- Se recomienda a los padres que limpien los accesorios en profundidad antes de su uso.

INTRUCCIONES PARA LA ELIMINACIÓN:

Recicle los componentes si tiene la posibilidad. La eliminación de este producto se debe realizar de conformidad con la Normativa Gubernamental.

IMPORTANTE:

- No mezcle baterías usadas con baterías nuevas.
- No mezcle diferentes tipos de baterías.
- Inserte las baterías con la polaridad correcta.
- Retire las baterías gastadas del juguete.
- Siga las advertencias y recomendaciones del fabricante.

EXAMINE EL PRODUCTO ANTES DE CADA UTILIZACIÓN. FIJE LAS CONEXIONES Y SUSTITUYA LOS COMPONENTES QUE PRESENTEN DAÑOS O DESGASTE. PÓNGASE EN CONTACTO CON LA EMPRESA STEP2 PARA OBTENER PIEZAS DE REPUESTO.

ITALIANO

Per l'uso da parte di bambini dai 3 anni in su.

OSSERVARE LE SEGUENTI DICHIARAZIONI E AVVERTENZE PER RIDURRE IL RISCHIO DI INFORTUNI GRAVI O FATALI.

CONSERVARE QUESTO FOGLIO PER FUTURO RIFERIMENTO.



AVVERTENZE: RISCHIO DI SOFFOCAMENTO

Parti di dimensioni ridotte. Punti taglienti.
È necessario il montaggio da parte di adulti.



AVVERTENZE:

- Il vapore acqueo è freddo al tatto.
- Utilizzare esclusivamente acqua distillata. I minerali presenti nell'acqua corrente possono causare accumuli e danneggiare il modulo impedendone il funzionamento corretto.
- Utilizzare esclusivamente il flacone fornito per riempire il serbatoio.
- Non riempire eccessivamente il serbatoio.
- Quando non viene utilizzato, svuotare il serbatoio e lasciare asciugare all'aria per impedire lo sviluppo di batteri.
- Quando riempita, l'unità impiegherà 2-3 minuti per caricare correttamente le parti interne per il funzionamento del vapore. Potrebbero essere necessarie più attivazioni girando la manopola per avviare il processo del vapore.
- Il vapore non funzionerà in caso di gocce d'acqua sulla superficie superiore del vaporizzatore. Asciugare a secco dopo il riempimento.

INFORMAZIONI SULLA SICUREZZA:

- Fornire una supervisione continua da parte di un adulto in ogni momento.
- Insegnare ai bambini a non utilizzare l'apparecchio prima del montaggio.
- **NON** rimuovere le viti dopo l'installazione. Per lo smontaggio, rimuovere solo le parti non fissate dalle viti.
- **NON** stringere eccessivamente le viti poiché ciò potrebbe causare un collegamento non corretto dei componenti.
- Considerare che le viti sono progettate per forare la plastica e formare filetti.

APPLICAZIONE DELLE DECALCOMANIE:

Pulire e asciugare l'area accuratamente. Posizionare la decalcomania al centro dell'area. Premere la decalcomania dal centro verso l'esterno.

ISTRUZIONI PER LA PULIZIA

COMPONENTI ELETTRONICI:

- Non immergere in acqua o liquido né spruzzare liquidi direttamente sull'unità.
- Pulire con un panno umido utilizzando una soluzione detergente delicata.

PULIZIA GENERALE:

- Utilizzare acqua con sapone delicato.
- I genitori devono lavare accuratamente gli accessori prima dell'uso.

ISTRUZIONI PER LO SMALTIMENTO:

Riciclare quando possibile. Lo smaltimento deve essere effettuato in conformità con tutti i regolamenti previsti dal governo.

IMPORTANTE:

- Non mescolare batterie scariche e nuove.
- Non mescolare diversi tipi di batterie.
- Inserire batterie con la corretta polarità.
- Rimuovere le batterie scariche dal giocattolo.
- Seguire le avvertenze e le istruzioni del produttore della batteria.

ISPEZIONARE QUESTO PRODOTTO PRIMA DI CIASCUN UTILIZZO. CHIUDERE FERMAMENTE LE CONNESSIONI E SOSTITUIRE I COMPONENTI DANNEGGIATI O USURATI. CONTATTARE STEP2 COMPANY PER OTTENERE RICAMBI.

NEDERLANDS

Bestemd voor gebruik door kinderen van 3 jaar en ouder.

NEEM DE VOLGENDE VERKLARINGEN EN WAARSCHUWINGEN IN ACHT OM WAARSCHIJNLIJK ERNSTIG OF FATAAL LETSEL TE VERMINDEREN.

BEWAAR DIT BLAD VOOR TOEKOMSTIGE REFERENTIE.

WAARSCHUWING: VERSTIKKINGSGEVAAR

Kleine onderdelen. Scherpe punten.
Montage door volwassene vereist.

WAARSCHUWING:

- Waterdamp van stoom voelt koel aan.
- Gebruik uitsluitend gedistilleerd water. De mineralen in kraanwater gaan zich ophopen en brengen schade toe aan de module, waardoor deze niet correct functioneert.
- Gebruik alleen meegeleverde fles om reservoir te vullen.
- Het reservoir niet te ver vullen.
- Maak het reservoir leeg en laat het aan de lucht drogen als het niet wordt gebruikt om bacteriegroei tegen te gaan.
- Als de eenheid is gevuld, zijn er 2-3 minuten nodig om de interne onderdelen correct te vullen voor stoomvorming. Mogelijk zijn meerdere activeringen door aan de knop te draaien nodig om het stoomproces te starten.
- Er wordt geen stoom gevormd als zich waterdruppeltjes boven op de verdampers bevinden. Veeg deze droog na het vullen.

VEILIGHEIDSINFORMATIE:

- Zorg te allen tijde voor continu toezicht van een volwassene.
- Instrueer kinderen het product niet te gebruiken tot het goed in elkaar is gezet.
- Verwijder **GEEN** schroeven nadat deze eenmaal zijn geïnstalleerd. Verwijder bij de demontage alleen onderdelen die niet zijn vastgezet met schroeven.
- Draai de schroeven **NIET** te vast aan, anders houden ze de onderdelen niet goed bij elkaar.
- Houd er rekening mee dat schroeven zodanig zijn ontworpen dat ze door het.

PLAKPLAATJE AANBRENGEN

Reinig en droog het gebied grondig. Centreer het plakplaatje in het gebied. Pas druk toe vanuit het midden naar de buitenrand.

REINIGINGSINSTRUCTIES

ELEKTRONISCHE ONDERDELEN:

- Niet in water onderdompelen of rechtstreeks vloeistof op de eenheid sproeien.
- Met behulp van een mild wasmiddel en een vochtige doek afvegen.

ALGEMENE REINIGING:

- Een mild sopje gebruiken.
- Ouders dienen de accessoires vóór gebruik grondig te wassen.

AFVOERINSTRUCTIES:

Wanneer mogelijk recycleren. Afvoeren moet gebeuren in overeenstemming met alle overheidsvoorschriften.

BELANGRIJK:

- Geen oude en nieuwe batterijen door elkaar gebruiken.
- Geen verschillende soorten batterijen door elkaar gebruiken.
- Plaats de batterijen met de juiste polariteit.
- Haal lege batterijen uit het speelgoed.
- Volg de waarschuwingen en aanbevelingen van de batterijfabrikant.

DIT PRODUCT VÓÓR ELK GEBRUIK INSPECTEREN. DRAAI VERBINDINGEN GOED VAST EN VERVANG BESCHADIGDE OF VERSLETEN COMPONENTEN. NEEM CONTACT MET DE STEP2 COMPANY VOOR VERVANGINGSONDERDELEN.

POLSKI

Produkt przeznaczony do użytku dla dzieci powyżej 3 roku życia.

PRZESTRZEGANIE PONIŻSZYCH ZALECEŃ I OSTRZEŻEŃ ZMNIEJSZY PRAWDOPODOBIEŃSTWO ODNIESIENIA POWAŻNYCH LUB ŚMIERTELNYCH OBRAŻEŃ CIAŁA.

ZACHOWAĆ TĘ INSTRUKCJĘ DO PÓŹNIEJSZYCH KONSULTACJI.

OSTRZEŻENIE! RYZYKO ZADŁAWIENIA

Małe części. Ostre Punkty.
Montaż powinna wykonać osoba dorosła.

OSTRZEŻENIE!

- Unosząca się w powietrzu para wodna jest zimna w dotyku.
- Stosować wyłącznie wodę destylowaną. Minerale zawarte w wodzie z kranu spowodują ich narastanie i doprowadzą do uszkodzenia modułu, uniemożliwiając jego prawidłowe działanie.
- Do napełniania pojemnika stosować wyłącznie dołączoną do zestawu butelkę.
- Nie napełniać zbyt mocno pojemnika.
- W przypadku niekorzystania z pojemnika opróżnić go i pozostawić do wyschnięcia, aby uniknąć namnażania się bakterii.
- Po napełnieniu pojemnika urządzenie potrzebuje około 2-3 minut, aby przygotować wewnętrzne części do produkcji pary wodnej. Aby uruchomić proces wytwarzania pary wodnej, konieczne może się okazać przeprowadzenie kilku działań poprzez obrócenie pokrętła.
- Para nie będzie wytwarzana, jeżeli na górnej powierzchni parownika będą znajdowały się krople wody. Po napełnieniu przetrzeć do sucha.

INFORMACJE DOTYCZĄCE BEZPIECZEŃSTWA:

- Zapewnić nadzór osoby dorosłej nad dzieckiem przez cały czas.
- Poinstruować dzieci, by nie używały produktu, dopóki nie zostanie prawidłowo zmontowany.
- **NIĘ** wykręcać żadnych wkrętów po wkręceniu. Podczas demontażu usuwać tylko części niezabezpieczone wkrętami.
- **NIĘ NALEŻY** zbyt mocno dokręcać śrub, ponieważ może to spowodować niewłaściwe połączenie elementów.
- Należy pamiętać, że użyte wkręty przebijające plastik są samogwintujące.

UMIĘSZCZANIE NAKLEJEK:

Należy dokładnie wyczyścić i wysuszyć powierzchnię. Umieścić naklejkę na środku. Docisnąć od środka ku krańcom.

INSTRUKCJA CZYSZCZENIA

ELEMENTY ELEKTRONICZNE:

- Nie zanurzać w wodzie ani nie rozpylać cieczy bezpośrednio na urządzenie.
- Wycierać szmatką zwilżoną łagodnym detergentem.

OGÓLNE CZYSZCZENIE:

- Używać wody z dodatkiem mydła.
- Rodzice powinni dokładnie umyć akcesoria przed użyciem.

INSTRUKCJA UTYLIZACJI:

Produkt należy zutylizować, jeśli to możliwe. Należy zutylizować zgodnie z obowiązującymi, krajowymi przepisami.

WAŻNE!

- Nie łączyć starych i nowych baterii.
- Nie łączyć baterii różnego typu.
- Włożyć baterie, zachowując prawidłową biegunowość.
- Wyjąć rozładowane baterie z zabawki.
- Przestrzegać ostrzeżeń i zaleceń producenta baterii.

NALEŻY SPRAWDZAĆ PRODUKT PRZED KAŻDYM UŻYCIEM. MOCNO DOKRĘCIĆ POŁĄCZENIA I WYMIENIĆ USZKODZONE LUB ZUŻYTE CZĘŚCI. W CELU WYMIANY CZĘŚCI NALEŻY SKONTAKTOWAĆ SIĘ Z FIRMĄ STEP2.

PORTUGUÊS

Destina-se a ser utilizado por crianças com 3 ou mais anos de idade.

RESPEITE AS SEGUINTESS ADVERTÊNCIAS E AVISOS PARA REDUZIR A PROBABILIDADE DE UMA LESÃO GRAVE OU FATAL.

GUARDA ESTA FOLHA PARA REFERÊNCIA FUTURA.

AVISO: PERIGO DE ASFIXIA

Peças pequenas. Pontas afiadas.
Necessária a montagem por adultos.

AVISO:

- O vapor da água é frio ao toque.
- Utilize apenas água destilada. Os minerais da água da torneira provocam acumulação e danificam o módulo não permitindo o seu correto funcionamento.
- Utilize apenas a garrafa fornecida para encher o depósito.
- Não encher demasiado o depósito.
- Esvazie o depósito e deixe secar ao ar quando não estiver em utilização para desencorajar o crescimento de bactérias.
- Depois de cheia, a unidade demora cerca de 2 a 3 minutos para impregnar corretamente as peças internas para o funcionamento do vapor. Poderão ser necessárias várias ativações rodando o botão para iniciar o processo de produção de vapor.
- O vapor não funciona se as contas de água estiverem no topo da superfície do vaporizador. Seque antes de encher.

INFORMAÇÕES DE SEGURANÇA:

- Mantenha sempre a vigilância por parte de um adulto.
- Diga à criança para não usar o produto até que esteja devidamente montado.
- **NÃO** remova nenhum parafuso depois de montado. Para desmontar, remova apenas as partes que não estão presas com parafusos.
- **NÃO** aperte demasiado os parafusos, caso contrário estes não conseguirão manter as peças unidas.
- Tenha em conta de que os parafusos foram concebidos para perfurar o plástico e formar as suas próprias roscas.

APLICAÇÃO DA DECALCOMANIA:

Limpar e secar a área cuidadosamente. Centrar a decalcomania na área. Pressionar a partir do centro para a zona exterior.

INSTRUÇÕES DE ELIMINAÇÃO:

Recicle sempre que possível. A eliminação deve estar em conformidade com todas as regulações oficiais.

INSTRUÇÕES DE LIMPEZA

COMPONENTES ELECTRÓNICOS:

- Não mergulhe em água ou deite líquido directamente sobre a unidade.
- Use um pano humedecido com solução de limpeza de detergente suave.

LIMPEZA GERAL:

- Utilize água ensaboada morna.
- Os pais devem lavar cuidadosamente os acessórios antes da utilização.

IMPORTANTE:

- Não misture pilhas velhas e novas.
- Não misture tipos de pilhas diferentes.
- Insira as pilhas com a polaridade certa.
- Retire as pilhas gastas do brinquedo.
- Siga os avisos e recomendações do fabricante das pilhas.

INSPECCIONE ESTE PRODUTO ANTES DE CADA UTILIZAÇÃO. APORTE BEM AS LIGAÇÕES E SUBSTITUA OS COMPONENTES DANIFICADOS OU DESGASTADOS. CONTACTE A STEP2 COMPANY PARA OBTEN PEÇAS DE SUBSTITUIÇÃO.

Geeignet für Kinder ab 3 Jahren.

BEACHTEN SIE DIE FOLGENDEN HINWEISE UND WARNUNGEN, UM DAS RISIKO ERNSTER ODER TÖDLICHER VERLETZUNGEN ZU MINIMIEREN.

BEWAHREN SIE DIESE ANWEISUNGEN AUF.



WARNUNG:

ERSTICKUNGSGEFAHR

Kleine Teile. Scharfe Spitzen. Zusammenbau durch Erwachsene erforderlich.



WARNUNG:

- Der Wasserdampf fühlt sich kühl an.
- Nur destilliertes Wasser verwenden. Die in Leitungswasser vorhandenen Mineralien können sich anlagern und das Modul beschädigen, sodass es nicht mehr ordnungsgemäß funktioniert.
- Nur die mitgelieferte Flasche zum Auffüllen des Tanks verwenden.
- Tank nicht überfüllen.
- Bei Nichtgebrauch den Tank leeren und an der Luft trocknen lassen, um Bakterienansiedlung zu verhindern.
- Die Einheit braucht nach dem Auffüllen etwa 2-3 Minuten, um die Bauteile für die Dampferzeugung vorzubereiten. Um den Dampferzeugungsvorgang zu starten, muss der Regler u.U. mehrfach zur Aktivierung bedient werden.
- Die Dampferzeugung funktioniert nicht, wenn sich Wassertropfen auf der Oberfläche des Vaporisators befinden. Nach dem Befüllen mit einem Tuch trocken reiben.

AUFBAU

- Nur zur Benutzung unter ständiger Aufsicht von Erwachsenen.
- Kinder nicht mit dem Produkt spielen lassen, bis es vollständig zusammengebaut ist.
- Einmal eingebaute Schrauben **NICHT** entfernen. Zur Demontage nur Teile entfernen, die nicht durch Schrauben befestigt sind.
- Schrauben **NICHT** überdrehen, anderenfalls ist der Zusammenhalt der Teile nicht garantiert.
- Bitte beachten, dass die Schrauben im Kunststoff eigene Bohrlöcher bohren.

REINIGUNGSANWEISUNGEN

- Elektronische Komponenten: Nicht in Wasser eintauchen oder mit Spritzwasser in Kontakt bringen. Verwenden Sie schonende Reinigungsmittel. Mit feuchtem Tuch abwischen.
- Reinigung allgemein: Verwenden Sie schonendes Seifenwasser.
- Eltern sollten die Teile vor dem Erstgebrauch abwischen.

AUFBRINGEN DER KLEBEFOLIEN

Klebefläche säubern und sorgfältig trocknen. Klebefolie auf Klebefläche platzieren. Von der Mitte aus zu den Rändern die Folie glattstreichen.

ENTSORGUNGSANWEISUNGEN

Bitte geben Sie das Produkt zum Recycling, wenn möglich. Die Entsorgung muss gemäß behördlichen Regelungen erfolgen.

WICHTIG

- Mischen Sie keine alten und neuen Batterien.
- Mischen Sie keine verschiedenen Batterietypen.
- Batterien müssen in der angegebenen Richtung eingegeben werden.
- Gebrauchte Batterien müssen aus dem Spielzeug entfernt werden.
- Beachten Sie die Warnungen und Empfehlungen des Batterieherstellers.

PRÜFEN SIE DIESES PRODUKT VOR JEDER VERWENDUNG. ZIEHEN SIE SCHRAUBVERBINDUNGEN FEST AN UND ERSETZEN SIE BESCHÄDIGTE ODER ABGENUTZTE TEILE. KONTAKTIEREN SIE STEP2 BEZÜGLICH ERSATZTEILEN.

供 3 岁及以上的儿童使用。

阅读以下陈述和警示，减少严重或致命伤害发生的可能性。
保存本说明书以供今后参考。



警示： 窒息危险

小部件。尖角。要求成人组装。



警示：

- 水蒸气触感凉爽
- 请只使用蒸馏水。自来水中的矿物质会造成堵塞，损坏模块，使其无法正常使用
- 请只使用提供的瓶子填充容器。
- 请勿将容器装得过满
- 不使用时，请倒空容器并让其自然风干，避免细菌滋生
- 填充完成后，装置需要 2-3 分钟的时间正确灌注内部零件以产生蒸气。可能需要转动旋钮进行多次激活才能开始蒸气过程。
- 如果蒸馏器上面有水珠，则不会开始蒸气。填充后请擦干

安全信息：

- 任何时候都需要有成人监督。
- 告诫儿童不要在产品组装完毕前使用产品。
- **请勿**在安装后取下任何螺钉。拆卸时，只能取下非螺钉固定的部件。
- **请勿**过度拧紧螺钉，否则不能适当地紧固部件。
- 请注意，螺钉的设计使其可以穿透塑料并自己形成螺纹。

贴纸置放：

彻底清洁并干燥区域。使贴纸居中。从中心向外按压贴纸。

清洁指南

电子元件：

- 不要将其浸在水中或直接向部件上喷洒液体。
- 使用温和的洗涤剂用湿抹布擦拭。

般清洁：

- 使用温和的肥皂水。
- 家长应在使用前彻底清洗配件。

处理指南：

如可能，请回收利用。处理时必须遵守所有的政府规章。

电池安全信息：

- 不要混用新旧电池。
- 不要混用不同类型的电池。
- 以正确的极性插入电池。
- 从玩具中取出耗尽的电池。
- 遵循电池制造商的警告和建议。

每次使用前检查本产品。固定连接处，并换掉破损和磨损的部件。联系 Step2 有限责任公司获取替换零件。

مخصص لاستخدام الأطفال من سن 3 سنوات فأعلى.

قم بمراعاة الملاحظات والتحذيرات التالية لتقليل إمكانية التعرض لإصابة خطيرة أو مميتة.
احتفظ بهذا الدليل للرجوع إليه في المستقبل.



تحذير： خطر الاختناق

الأجزاء الصغيرة، حواف حادة. يجب تجميع المنتج بمعرفة شخص بالغ.



تحذير：

- البخار فاتر ويمكن لمسه
- استخدم الماء المقطر فقط. ستؤدي المعادن الموجودة في ماء الصنبور إلى تراكم الترسبات وستتلف الوحدة ولن تسمح لها بالعمل بشكل صحيح
- استخدم الزجاجاة المقدمة فقط لملء الخزان.
- لا تملأ الخزان بشكل مفرط
- قم بتفريغ الخزان ودعه يجف في الهواء حينما لا يتم استخدامه لتقليل نمو البكتريا
- عند امتلاء الخزان، ستستغرق الوحدة نحو 2-3 دقائق كي تبدأ الأجزاء الداخلية في إخراج البخار. قد تكون هناك حاجة للتنشيط مرات متعددة بتدوير المقبض لبدء عملية إخراج البخار.
- لن تعمل وحدة البخار إذا كانت هناك قطرات مياه فوق سطح البخار. جففه بالمسح بعد الملء

معلومات السلامة:

- احرص على وجود إشراف مستمر من البالغين طوال الوقت.
- عليك توجيه الأطفال بعدم استخدام المنتج إلا بعد تجميعه بشكل صحيح.
- لا تفك أي مسامير بعد تركيبها. للفق، فقط اخلع الأجزاء غير المربوطة بمسامير.
- لا تفرط في ربط المسامير اللولبية وإلا فلن تمسك الأجزاء ببعضها بشكل ملائم.
- لاحظ أنه تم تصميم المسامير اللولبية بحيث تخترق البلاستيك وتشكل السن اللولبي الخاص بها.

وضع الملصق:

قم بتنظيف المنطقة وتجفيفها جيدًا. ضع الملصق في منتصف المنطقة. اضغط على منتصف الملصق إلى أن تصل لحافته الخارجية.

إرشادات التنظيف:

المكونات الإلكترونية:

- لا تغسّل الوحدة في الماء أو ترشّ سائل عليها مباشرة.
- استخدم محلول منظف مخفف.

تنظيف بشكل عام:

- امسح الوحدة باستخدام قطعة قماش مبللة.
- يجب على الوالدين غسل الملصقات بعناية قبل الاستخدام.

إرشادات التخلص من المنتج

الرجاء إعادة التدوير إن أمكن. يجب أن تتوافق طريقة التخلص من المنتج مع كل القوانين الحكومية.

هام:

- لا تضع بطاريات قديمة وأخرى جديدة معًا.
- لا تجمع بين أنواع مختلفة من البطاريات.
- يجب وضع البطاريات تبعًا لاتجاه الأقطاب الصحيح.
- ازلع البطاريات الفارغة من اللعبة.
- اتبع تحذيرات وتوصيات الجهة المصنعة فيما يخص البطاريات.
- افحص المنتج قبل كل استخدام. اربط الصولات بإحكام واستبدل المكونات التالفة أو البالية. اتصل بشركة Step2 لاستبدال الأجزاء.



7877/8438/8652

Naturally Playful Picnic Table™

For assistance or replacement parts please contact :

The Step2 Company, LLC.
10010 Aurora-Hudson Rd.
Streetsboro, OH 44241 USA
1-800-347-8372 USA & Canada Only
(330)656-0450
www.step2.com

Step2 UK LTD
Great Bank Road
Wingates Industrial Estate
BOLTON
BL5 3XU

Uk freephone: 0800 393159
Step2 UK website: www.step2uk.com

ENGLISH

WARNING: CHOKING HAZARD - Small parts. Sharp points.
Adult assembly required.

WARNING:
- Do not allow children to sit or stand on table top or stand on seats.
- Adult assembly required.

Intended for use by children from ages 3 and up.
OBSERVE THE FOLLOWING STATEMENTS AND WARNINGS TO REDUCE THE LIKELIHOOD OF SERIOUS OR FATAL INJURY. SAVE THIS SHEET FOR FUTURE REFERENCE.

INSTALLATION

- Adult supervision required.
- Maximum child's weight: 50 lbs. (22,68 kg.) per child. Limit 6 children.
- Instruct children not to use product until properly assembled.
- To minimize risks posed by drill shavings, screws are designed to pierce the plastic and form their own threads. Use caution NOT TO over-tighten screws or they will not hold parts together appropriately.

INSPECT THIS PRODUCT BEFORE EACH USE. TIGHTLY SECURE CONNECTIONS AND REPLACE DAMAGED OR WORN COMPONENTS. CONTACT THE STEP2 COMPANY FOR REPLACEMENT PARTS.

CLEANING INSTRUCTIONS:

General Cleaning: Use mild soapy water.

DISPOSAL INSTRUCTIONS:

Please recycle when possible. Disposal must be in compliance with all government regulations.

Thank you for purchasing the Step2® Naturally Playful Picnic Table™. We'd appreciate a few minutes of your time to complete a brief survey so we can continue providing you with great products.
To participate, please visit our website at:

www.step2.com/survey/?partnumber=865200

Thank you for your time,
your friends at Step2.

FRANÇAIS

MISE EN GARDE: DANGER D'ÉTOUFFEMENT - Petite pièces.
Assemblage par un adulte requis.

MISE EN GARDE:
- Ne laissez pas les enfants s'asseoir ou se tenir debout sur la table ni se tenir debout sur le sièges.
- Assemblage par un adulte requis

Conçu pour une utilisation par des enfants de 3 et plus.
RESPECTEZ LES ÉNONCÉS ET AVERTISSEMENTS SUIVANTS POUR RÉDUIRE LA PROBABILITÉ DE BLESSURE GRAVE, VOIRE MORTELLE. CONSERVEZ CETTE FEUILLE POUR RÉFÉRENCE ULTÉRIEURE.

INSTALLATION

- Surveillance par un adulte requise.
- Poids maximum de l'enfant : 22,68 kg (50 lbs.) par enfant. Limite de 6 enfants.
- Dites aux enfants de ne pas utiliser le produit jusqu'à ce qu'il soit assemblé correctement.
- Pour minimiser les risques posés par les copeaux de forage, les vis sont conçues pour percer le plastique et former leur propre filetage. Veillez à ne pas trop serrer les vis pour qu'elles tiennent les pièces ensemble de façon appropriée.

INSPECTEZ CE PRODUIT AVANT CHAQUE UTILISATION. SERREZ BIEN LES CONNEXIONS ET REMPLACEZ LES COMPOSANTS USÉS OU ENDOMMAGÉS. CONTACTEZ LA SOCIÉTÉ STEP2 POUR DES PIÈCES DE RECHANGE.

INSTRUCTIONS DE NETTOYAGE :

Nettoyage général : Utilisez de l'eau savonneuse douce.

INSTRUCTIONS DE MISE AU REBUT:

Veuillez recycler dans la mesure du possible. L'élimination doit être conforme à toutes les lois nationales.

ESPAÑOL

ADVERTENCIA: RIESGO DE ASFIXIA: Contiene piezas pequeñas. Requiere montaje por parte de un adulto.

ADVERTENCIA:
- No permita que los niños se sienten o pongan de pie en la mesa ni que se pongan de pie en el asientos.
- Requiere montaje por parte de un adulto.

Se recomienda el uso de este producto para niños mayores de 3 años.
RESPETE LAS SIGUIENTES RECOMENDACIONES Y ADVERTENCIAS PARA DISMINUIR LA PROBABILIDAD DE SUFRIR LESIONES GRAVES O MORTALES. CONSERVE ESTA HOJA PARA SU CONSULTA EN EL FUTURO.

INSTALACIÓN

- Se requiere la supervisión de un adulto.
 - Peso máximo del niño: 22,68 kg (50 lbs.) en el niño. Límite de 6 niños.
 - Asegúrese que los niños no utilicen este producto hasta que se haya finalizado su montaje.
 - Para minimizar los riesgos asociados a las virutas de taladro, los tornillos están diseñados para perforar el plástico y formar su propia rosca. Procure no apretar demasiado los tornillos, ya que podrían no asegurar las piezas correctamente.
- EXAMINE EL PRODUCTO ANTES DE CADA UTILIZACIÓN. FIJE LAS CONEXIONES Y SUSTITUYA LOS COMPONENTES QUE PRESENTEN DAÑOS O DESGASTE. PÓNGASE EN CONTACTO CON LA EMPRESA STEP2 PARA OBTENER PIEZAS DE REPUESTO.**

INSTRUCCIONES PARA LA LIMPIEZA:

Limpieza general: utilice una solución de agua y jabón suave.

INTRUCCIONES PARA LA ELIMINACIÓN:

Recicle los componentes si tiene la posibilidad. La eliminación de este producto se debe realizar de conformidad con la Normativa Gubernamental.

AVVERTENZE: RISCHIO DI SOFFOCAMENTO - Parti di dimensioni ridotte. È necessario il montaggio da parte di adulti.

AVVERTENZE:

- No permita que los niños se sienten o pongan de pie en la mesa ni que se pongan de pie en el asientos.
- Requiere montaje por parte de un adulto.

Prodotto inteso per l'uso da parte di bambini dai 3 anni in su.
OSSERVARE LE SEGUENTI DICHIARAZIONI E AVVERTENZE PER RIDURRE IL RISCHIO DI INFORTUNI GRAVI O FATALI.
CONSERVARE QUESTO FOGLIO PER FUTURO RIFERIMENTO.

INSTALLAZIONE

- Toezicht van een volwassene vereist.
- Peso massimo del bambino: 22,68 kg. (50 lbs.) per bambini. Limite 6 bambini.
- Insegnare ai bambini di non utilizzare il prodotto prima del montaggio.
- Per ridurre al minimo i rischi causati da trucioli di trapanatura, le viti sono progettate per forare la plastica e formare filetti. Fare attenzione a non stringere eccessivamente le viti, in modo da impedire che i componenti siano collegati in modo non appropriato.

ISPEZIONARE QUESTO PRODOTTO PRIMA DI CIASCUN UTILIZZO. CHIUDERE FERMAMENTE LE CONNESSIONI E SOSTITUIRE I COMPONENTI DANNEGGIATI O USURATI. CONTATTARE STEP2 COMPANY PER OTTENERE RICAMBI.

ISTRUZIONI PER LA PULIZIA:

- **Pulizia generale:** Utilizzare acqua con sapone delicato

ISTRUZIONI PER LO SMALTIMENTO:

Riciclare quando possibile. Lo smaltimento deve essere effettuato in conformità con tutti i regolamenti previsti dal governo.

NEDERLANDS

WAARSCHUWING: VERSTIKKINGSGEVAAR - Kleine onderdelen. Montage door volwassene vereist.

WAARSCHUWING:

- Kinderen mogen niet op het tafelblad zitten en staan of op het stoeltje staans.
- Montage door volwassene vereist

Bestemd voor gebruik door kinderen van 3 jaren en ouder.
NEEM DE VOLGENDE VERKLARINGEN EN WAARSCHUWINGEN IN ACHT OM WAARSCHIJNLIJK ERNSTIG OF FATAAL LETSEL TE VERMINDEREN.
BEWAAR DIT BLAD VOOR TOEKOMSTIGE REFERENTIE.

INSTALLATIE:

- Toezicht van een volwassene vereist.
- Maximum gewicht van het kind 22,68 kg (50 lbs.), per kinds. limiet 6 kinds.
- Instrueer kinderen het product niet te gebruiken tot het goed in elkaar is gezet.
- Om risico's van boornippers te minimaliseren, zijn schroeven zodanig ontworpen dat ze door het plastic gaan en hun eigen schroefdraden maken. Wees voorzichtig dat de schroeven niet te vast worden aange draaid, anders houden ze de onderdelen niet goed aan elkaar.

DIT PRODUCT VÓÓR ELK GEBRUIK INSPECTEREN. DRAAI VERBINDINGEN GOED VAST EN VERVANG BESCHADIGDE OF VERSLETEN COMPONENTEN. NEEM CONTACT MET DE STEP2 COMPANY VOOR VERVANGINGSONDERDELEN.

REINIGINGSINSTRUCTIES:

Algemene reiniging: een mild sopje gebruiken.

AFVOERINSTRUCTIES:

Wanneer mogelijk recyclen. Afvoeren moet gebeuren in overeenstemming met alle overheidsvoorschriften.

A x2



B



C x2



D



F



E



(Umbrella design & color may vary)

(La conception et les couleurs de l'ombrelle peuvent varier)

(El diseño y color de la sombrilla puede variar)

(Il design e il colore dell'ombrello potrebbero variare)

(Ontwerp en kleur van de parasol kunnen variëren)

(O desenho e a cor da sombrinha podem variar)

(Wzór i kolor parasola mogą ulec zmianie)

(伞的设计和颜色可能会有所不同)

(قد يختلف تصميم المظلة ولونها)

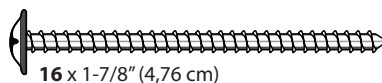

16 x 1-7/8" (4,76 cm)

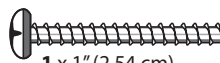

1 x 1" (2,54 cm)

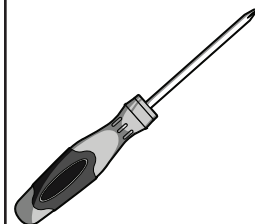

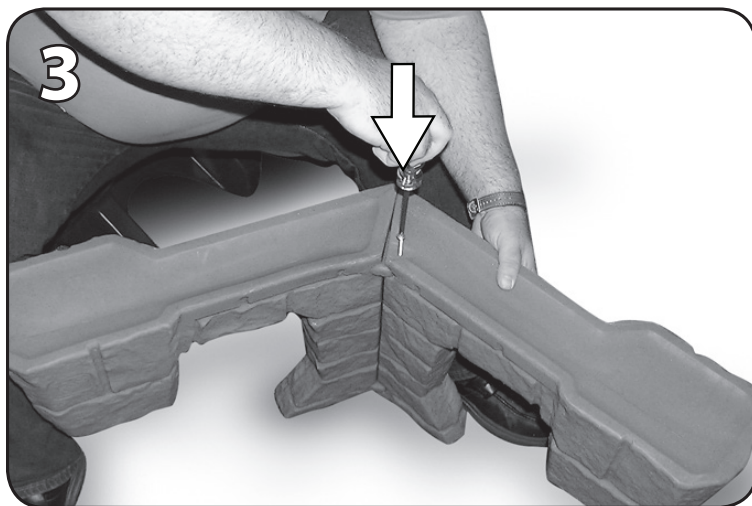
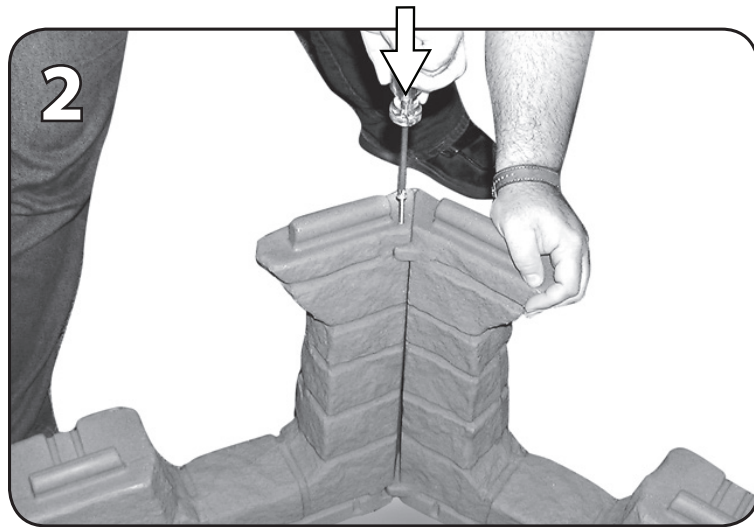
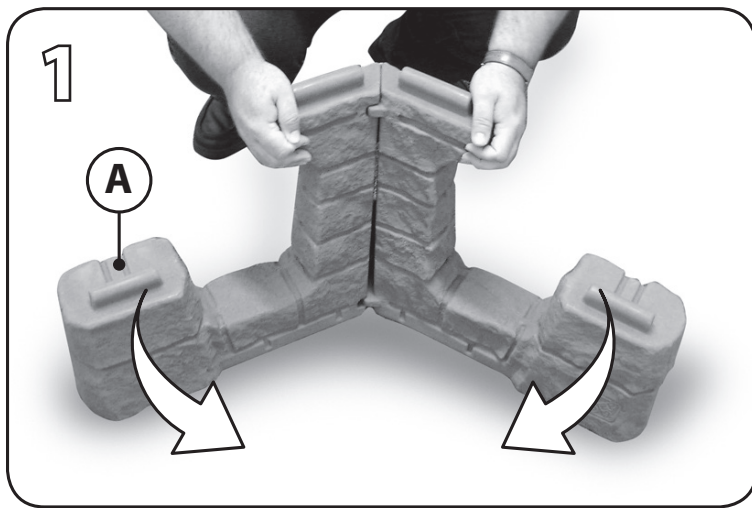

Repeat steps 1-3 to other side.
 Répétez les étapes 1-3 del'autre côté.
 Repita los pasos 1-3 en el otro lado.
 Ripetere i passi 1-3 sull'altrolato.
 Herhaal stap 1-3 aan de andere kant.
 Repita os passos 1-3 para o outro lado.
 Powtórzyc kroki 1-3 z drugiej strony w przypadku.
 在另一側重复步骤 1 和 3。
 كرر الخطوات 1 و 3 مع الطرف الآخر.

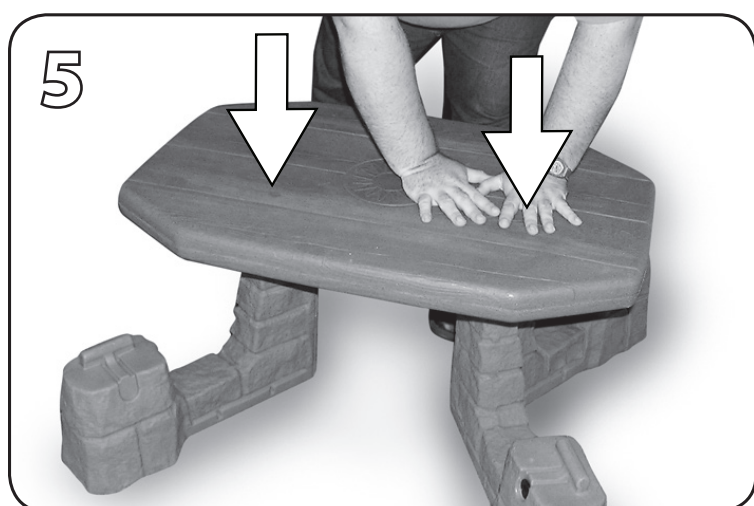
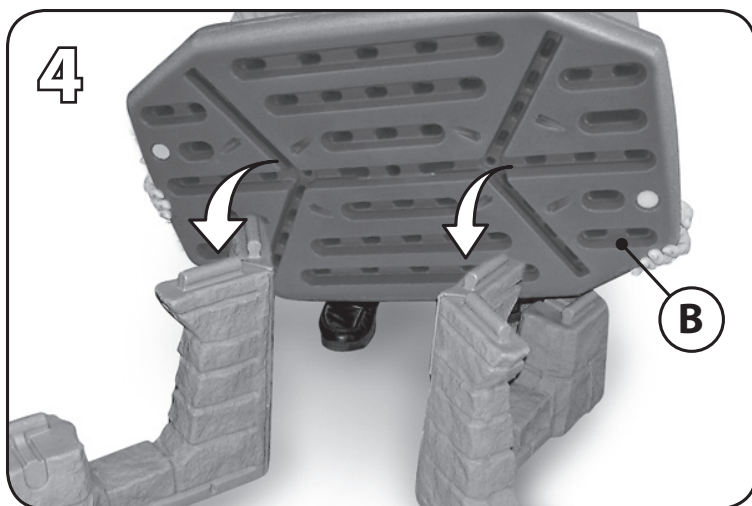

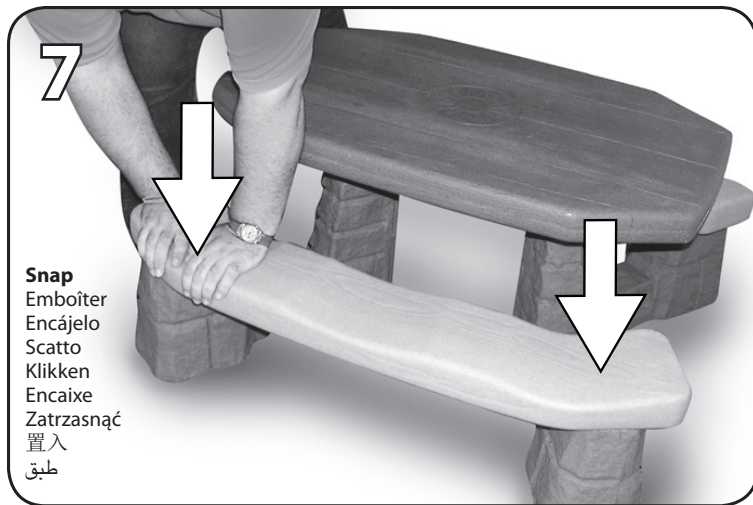
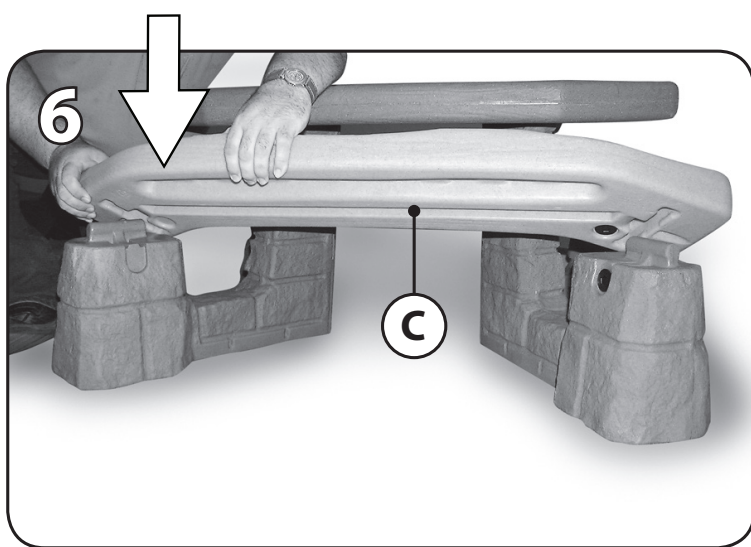

Snap
Emboiter
Encájelo
Scatto
Klikken
Encaixe
Zatrzasnąć
置入
طبق

Repeat steps 6-7 to other side.

Répétez les étapes 6-7 del'autre côté.
Repita los pasos 6-7 en el otro lado.
Ripetere i passi 6-7 sull'altrolato.
Herhaal stap 6-7 aan de andere kant.
Repita os passos 6-7 para o outro lado.
Powtórzyc kroki 6-7 z drugiej strony w przypadku.
在另一側重复步骤 6 和 7。
كرر الخطوتين 6 و 7 مع الطرف الأخر.

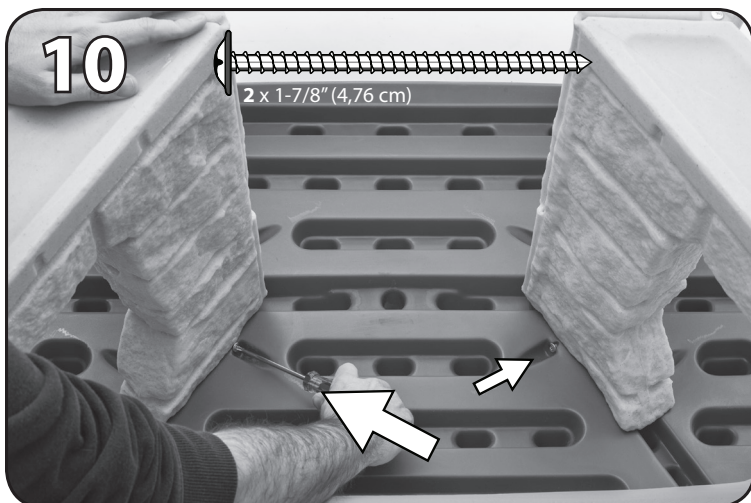
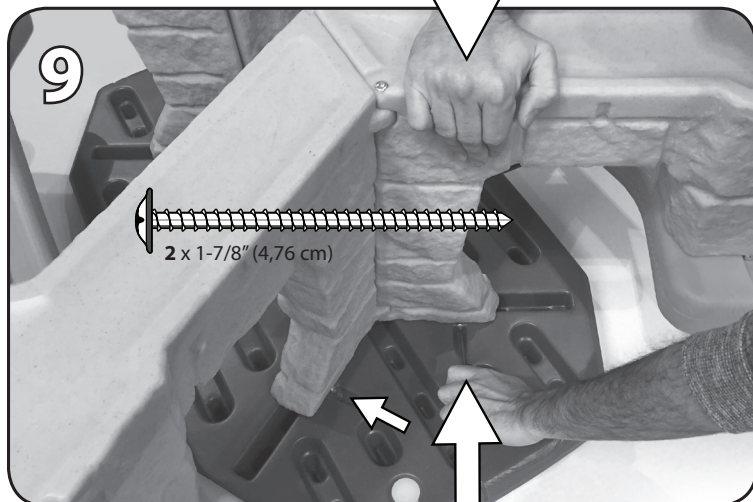
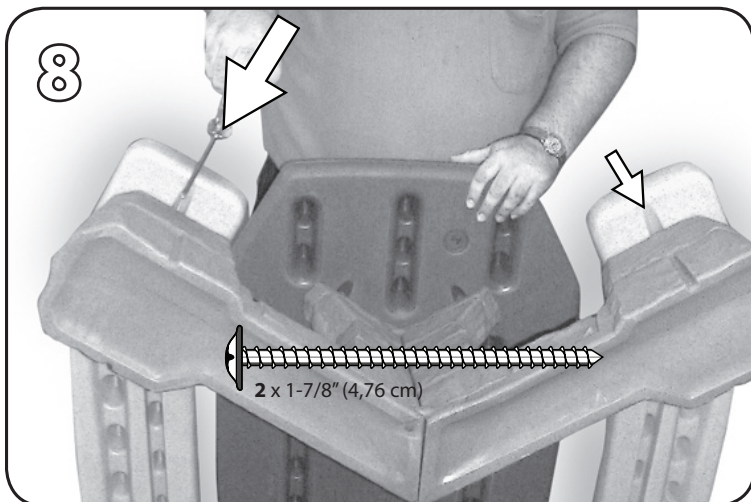

Repeat steps 8-10 to other side.

Répétez les étapes 8-10 del'autre côté.
Repita los pasos 8-10 en el otro lado.
Ripetere i passi 8-10 sull'altrolato.
Herhaal stap 8-10 aan de andere kant.
Repita os passos 8-10 para o outro lado.
Powtórzyc kroki 8-10 z drugiej strony w przypadku.
在另一側重复步骤 8 和 10。
كرر الخطوتين 8 و 10 مع الطرف الأخر.

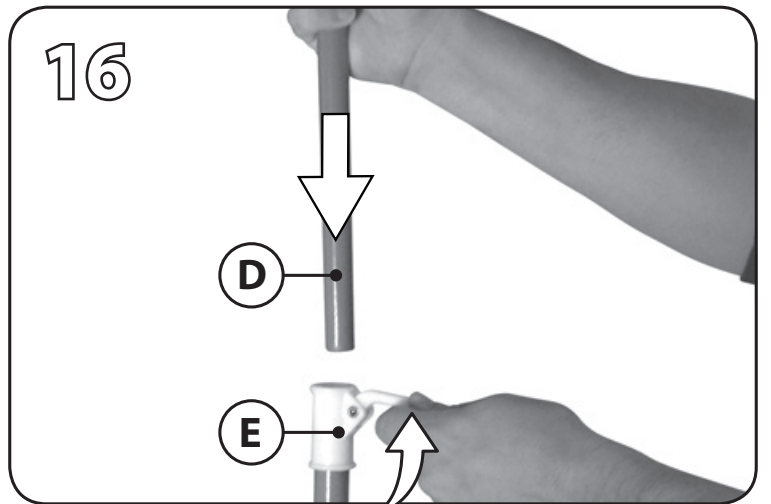
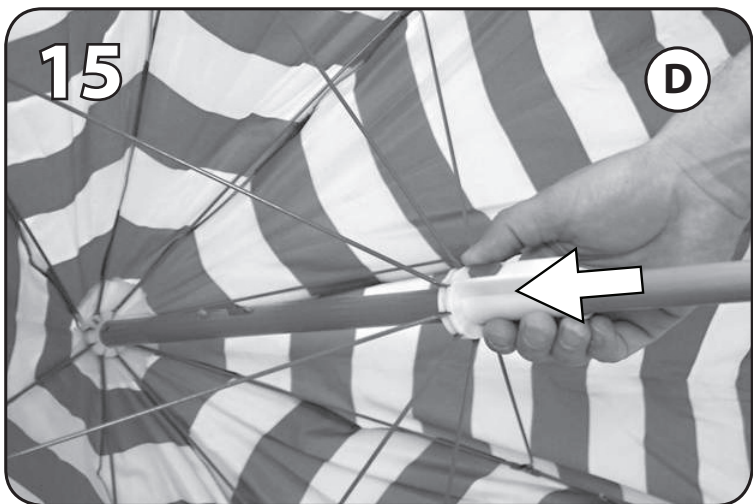
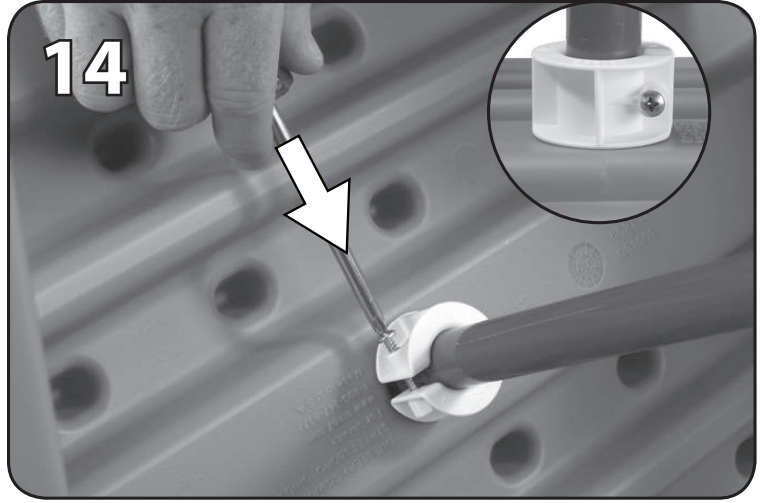
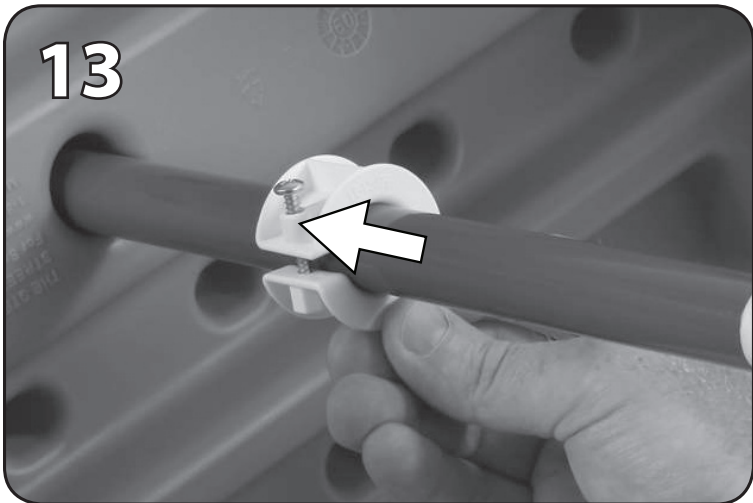
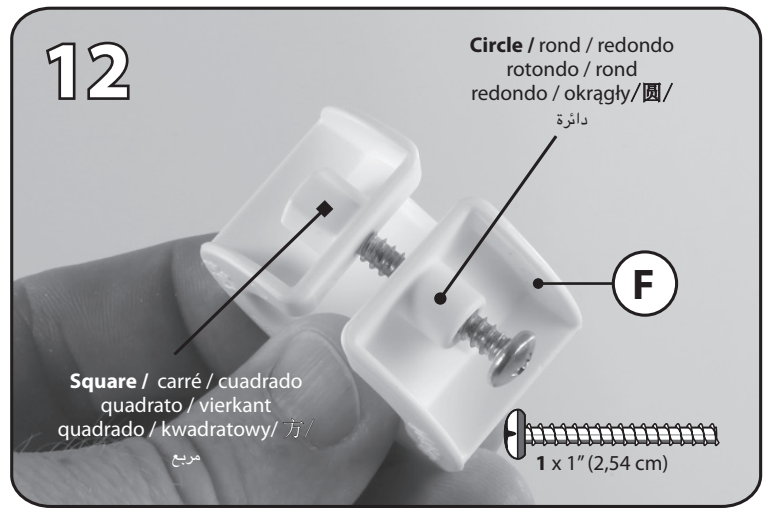
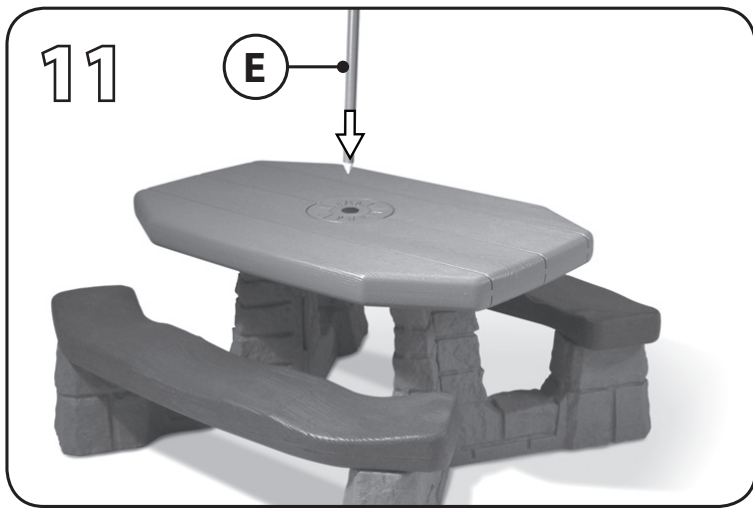

17

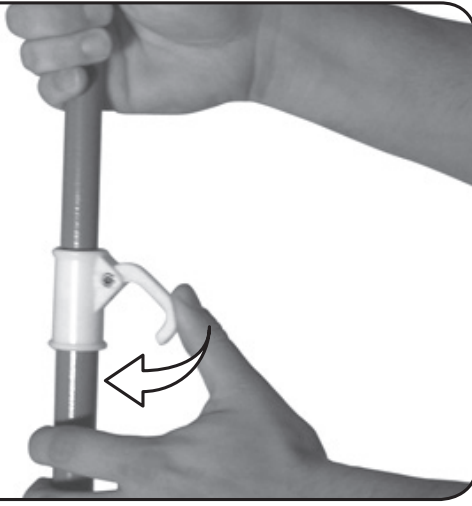

(Umbrella design & color may vary)

(La conception et les couleurs de l'ombrelle peuvent varier)

(El diseño y color de la sombrilla puede variar)

(Il design e il colore dell'ombrello potrebbero variare)

(Ontwerp en kleur van de parasol kunnen variëren)

(O desenho e a cor da sombrinha podem variar)

(Wzór i kolor parasola mogą ulec zmianie)

(伞的设计和颜色可能会有所不同)

(قد يختلف تصميم المظلة ولونها)



AVISO: PERIGO DE SUFOCAMENTO – Peças pequenas. Necessária a montagem por adultos.

AVISO:

- Não permitir que as crianças se sentem ou coloquem de pé na bancada ou no assentos.
- Necessária a montagem por adultos

Destina-se a ser utilizado por crianças com 3 ou mais anos de idade
RESPEITE AS SEGUINTES ADVERTÊNCIAS E AVISOS PARA REDUZIR A PROBABILIDADE DE UMA LESÃO GRAVE OU FATAL. GUARDA ESTA FOLHA PARA REFERÊNCIA FUTURA.

INSTALAÇÃO:

- Necessária a supervisão de um adulto.
- Peso máximo do utilizador: 22,68 kg (50 lbs.) por o crianças. Limite: 6 crianças.
- Instrua as Crianças para que não usem o produto até que esteja devidamente montado.
- Aby zmniejszyć ryzyko spowodowane przez wiercenie, wkręty zostały zaprojektowane w taki sposób, że przeszywają plastik i same tworzą gwinty. Należy uważać, aby nie dokręcić wkrętów zbyt mocno, inaczej mogą nie złączyć części w odpowiedni sposób.

INSPECIONE ESTE PRODUTO ANTES DE CADA UTILIZAÇÃO. APORTE BEM AS LIGAÇÕES E SUBSTITUA OS COMPONENTES DANIFICADOS OU DESGASTADOS. CONTACTE A STEP2 COMPANY PARA OBTEN PEÇAS DE SUBSTITUIÇÃO.

INSTRUÇÕES DE LIMPEZA:

Limpeza Geral: Utilize água ensaboada morna.

INSTRUÇÕES DE ELIMINAÇÃO:

Recicle sempre que possível. A eliminação deve estar em conformidade com todas as regulações oficiais.

OSTRZEŻENIE! RYZYKO ZADŁAWIENIA – małe części. Montaż powinna wykonać osoba dorosła.

OSTRZEŻENIE!

- Nie wolno pozwalać dzieciom na siadanie lub stawanie na blacie stołu ani na stawanie na ławce.
- Montaż powinna wykonać osoba dorosła

Produkt przeznaczony dla dzieci w wieku powyżej 3 lat.
PRZESTRZEGANIE PONIŻSZYCH ZALECEŃ I OSTRZEŻEŃ ZMNIJSZY PRAWDOPODOBIEŃSTWO ODNIESIENIA POWAŻNYCH LUB ŚMIERTELNYCH OBRAŻEŃ CIAŁA.

ZACHOWAĆ TĘ INSTRUKCJĘ DO PÓŹNIEJSZYCH KONSULTACJI.

MONTAŻ:

- Wymagany nadzór dorosłych.
- Maksymalna waga dziecka: 22,68 kg (50 lbs.) na dzieci. Limit 6 dziecko.
- Polecić dzieciom, aby nie używały zabawki, dopóki nie zostanie odpowiednio zmontowana;
- Aby zmniejszyć zagrożenie stwarzane przez opiłki po wierceniu, wkręty zostały zaprojektowane tak, aby przeszywały plastik i same tworzyły gwinty. Nie należy zbyt mocno dokręcać wkrętów, gdyż nie będą one złączać części w prawidłowy sposób.

NALEŻY SPRAWDZAĆ PRODUKT PRZED KAŻDYM UŻYCIEM. MOCNO DOKRĘCIĆ POŁĄCZENIA I WYMIENIĆ USZKODZONE LUB ŻUŻYTE CZĘŚCI. W CELU WYMIANY CZĘŚCI NALEŻY SKONTAKTOWAĆ SIĘ Z FIRMĄ STEP2.

INSTRUKCJA CZYSZCZENIA:

Ogólne czyszczenie: Używać wody z dodatkiem mydła.

INSTRUKCJA UTYLIZACJI:

Produkt należy zutylizować, jeśli to możliwe. Należy utylizować zgodnie z obowiązującymi, krajowymi przepisami.

警告：窒息危險 – 小部件。尖角。要求成人組裝。

警告：

- 决不允许儿童站在凳子上。
- 要求成人組裝

供 3 岁及以上儿童使用。
阅读以下陈述和警告，减少严重或致命伤害发生的可能性。
保存本说明书以供今后参考。

安裝:

- 该产品适合各年龄段的儿童使用，但需有成人监督。
- 儿童最大体重：每个座椅 50 磅 (22,68 公斤)。每个座椅仅限 6 名儿童使用。
- 为避免受伤，请指导儿童正确使用该产品。
- 为了使钻头剃边带来的危险降至最低，螺钉的设计使其可以穿透塑料并自己形成螺纹。请小心，不要过度固定螺钉，否则它们不能恰当地将零件连在一起。

每次使用前检查本产品。固定连接处，并换掉破损和磨损的部件。联系 Step2 有限责任公司获取替换零件。

清潔指南:

般清潔：使用溫和的肥皂水。

處理指南:

如可能，請回收利用。處理時必須遵守所有的政府規章。

تحذير: خطر الاختناق – الأجزاء الصغيرة. حواف حادة. يجب تجميع المنتج بمعرفة شخص بالغ.

تحذير:

- المنتج بمعرفة شخص بالغ.
- عليك بتوجيه الأطفال بعدم استخدام المنتج إلا بعد تجميعه بشكل صحيح.

مخصص لاستخدام الأطفال من سن 3 فأعلى.
قم بمراجعة الملاحظات والتحذيرات التالية لتقليل إمكانية التعرض لإصابة خطيرة أو مميتة.
احتفظ بهذا الدليل للرجوع إليه في المستقبل.

التركيب:

- يتعين على الكبار مراقبة الأطفال.
- الحد المسموح به: 4 أطفال. أقصى وزن للمستخدم: 50 رطلاً (22,68 كجم) لكل طفل.
- لتجنب الإصابة عليك بتوجيه الأطفال باستخدام المنتج بشكل صحيح.
- للتقليل إلى أدنى حد من المخاطر التي تشكلها المخلفات الناجمة عن الثقب، تم تصميم المسامير اللولبية بحيث تخترق البلاستيك وتشكل السن اللولبي الخاص بها. احرص على ألا تفرط في ربط المسامير اللولبية وإلا فلن تمسك الأجزاء ببعضها بشكل ملائم.
فحص المنتج قبل كل استخدام. اربط الوصلات بإحكام واستبدل المكونات لاستبدال الأجزاء التالفة أو البالية، اتصل بـ Step2 Company LLC

إرشادات التنظيف:

يجب على الوالدين غسل الملحقات بعناية قبل الاستخدام.

إرشادات التخلص من المنتج:

الرجاء إعادة التدوير إن أمكن. يجب أن تتوافق طريقة التخلص من المنتج مع كل القوانين الحكومية.

